



led light profession



LEDs
FOR FUTURE
2022/2023

Die Lichtbranche, effiziente Möglichkeit

lichtline ist ein junges, wachsendes Unternehmen mit Hauptsitz im oberfränkischen Bayreuth. Wir sind Ihr Spezialist für Gewerbe- und Industriebeleuchtung und Sie profitieren von einem breiten Service- und hochwertigen Produktspektrum im Bereich Lichttechnik und Lichtplanung. Branchenspezifisches Know-how, fortschrittliche LED-Technologie, innovative und individuelle Lösungen wie auch Assistance-Service bieten Ihnen zusammen mit den qualitativ erstklassigen Produkten ein Rundum-sorglos-Paket.

Mit Hingabe suchen alle **lichtline**-Kollegen die für Sie beste Lösung und ganz nebenbei leisten wir gemeinsam einen positiven Beitrag zu einer besseren Welt.

Werfen Sie einen Blick in unser Jahr 2022/23.



Produktneuheiten

Der Natur zuliebe

Um Ihren Anforderungen gerecht zu werden und unserer Leidenschaft für Forschung und Entwicklung zu folgen, erweitern wir ständig unser Sortiment. Auch in diesem Jahr liefern wir Ihnen Einblicke in die Lichtlösungen von Morgen, damit sich Ihre Herausforderungen im Alltag lösen lassen.

PanelLUX
SQUARE
Seite 168

IndustryLUX
RODALIS 2.0
Seite 94

ClickLUX
ROCKET SL
Seite 20

OfficeLUX
RAYET 2.0
Seite 154

IndustryLUX
HEMERA 2.0
Seite 104

InteriorLUX
NEA 2.0
Seite 162

ClickLUX
EASY
Seite 40

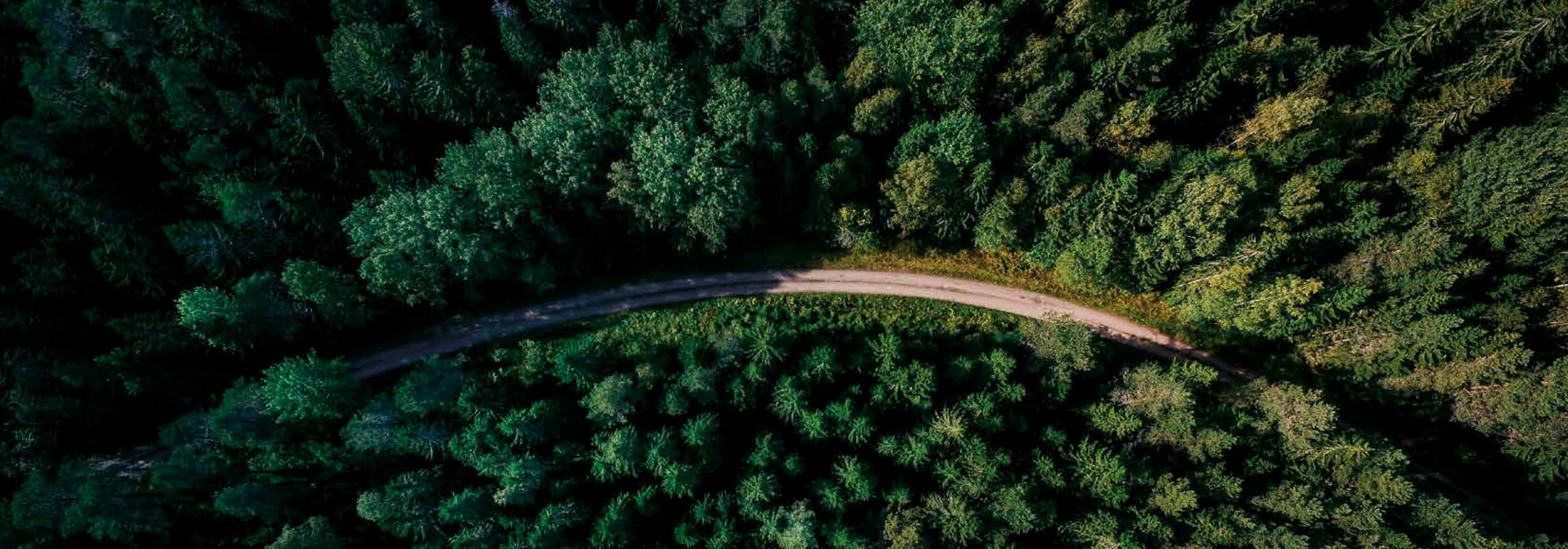

Auf einen Blick Inhalt

Anwendungsbereiche

Industriebeleuchtung 10
Büro- & Außenbeleuchtung..... 12

Lichtbandsysteme

ClickLUX **ROCKET | SL** 20
ClickLUX **2.0 | SL** 28
Kompatibilitätsliste 34
ClickLUX **EASY** 40

Sensoren

Smarte Gebäudetechnologie 14
sensiQ S 184
IS 345 MX Highbay 186
IR Quattro HD 188

Feuchtraumleuchten

IndustryLUX **TUBOLA** 48
IndustryLUX **FARO X3** 56
DeLUX **SPLASH** 62

Notbeleuchtung

Beleuchtung in Notsituationen ... 16

Spezialleuchten

7PROOF 68
Resistenztafel..... 72
IndustryLUX **RESIST** 74
IndustryLUX **HT 160 - 220** 78
IndustryLUX **HT 350** 80

Hallenbeleuchtung

IndustryLUX **LANARA 2.0** 86
IndustryLUX **LANARA ROUND** 92
IndustryLUX **RODALIS 2.0** 94
IndustryLUX **RODALIS ECO** 96
IndustryLUX **RODALIS PRO** 98
IndustryLUX **HEMERA 2.0** 104
IndustryLUX 108

Ein- und Aufbauleuchten

InteriorLUX **NEA 2.0** 162
InteriorLUX 164
PanelLUX **SQUARE | LONG** 168
NoviLUX **FLEX ROUND | SQUARE** 172

Außenbeleuchtung

IndustryLUX **FLAT NEO** 116
IndustryLUX **FLAT 2.0** 122
RoadLUX **PRO** 130
FloodLUX **PRO** 138

LED-Röhren

DeLUX **INDUSTRY | PROFESSIONAL PLUS** 178

Bürobeleuchtung

OfficeLUX **SOLEE** 144
OfficeLUX **SORA** 146
OfficeLUX **KAPTEYN | MOTION** 148
OfficeLUX **ORB** 150
OfficeLUX **RAYET 2.0** 154

Servicebereich

Symbolerklärung..... 194
IK Klassen 195
IP Schutzarten 196
Farbtemperatur 198
Resistenztafel..... 200
Kontakt 204

Nachhaltig

Investition in die Zukunft

Die Fakten liegen auf dem Tisch, unsere Natur braucht Hilfe. Wenn wir dem Klimawandel nicht entgegenwirken, werden die nachfolgenden Generationen eine völlig andere Welt vorfinden.

Nachhaltigkeit muss also im Vordergrund stehen. Die Nutzung erneuerbarer Energien ist die eine Sache, die vorhandenen Ressourcen zu schonen und effektiv zu nutzen, die Andere.

Nicht verbrauchte Energie zu verwenden ist eine der besten Lösungen Ressourcen zu schonen. Denn 15% unseres weltweiten Stromverbrauchs ist auf unsere Beleuchtung zurückzuführen. Durch die Umrüstung auf LED lassen sich somit durchschnittlich 80% dieses Stromverbrauchs reduzieren.

In der Lichtbranche findet Nachhaltigkeit unter anderem also durch Ressourcenschonung statt. Effiziente Lichtquellen, optimierte Leuchten und elektronische Steuerungen können viel zu einer nachhaltigen Entwicklung beitragen, außerdem sind sie größtenteils wiederverwertbar und sparen Kosten ein. Der Bund fördert diese Entwicklung mit Fördergeldern.

Auch wir von **lichtline** wollen für unsere Umwelt eintreten und bringen Ihnen in diesem Katalog mit einem Umwelt Icon unsere Investition in die Zukunft näher.

10 Fakten moderner Beleuchtung

1. LEDs sind nicht nur energiesparend, sie verbinden auch eine hohe Lichtqualität mit einer langen Lebensdauer.
2. Bei der Außenbeleuchtung verringern LEDs Lichtemissionen und schonen nachtaktive Insekten.
3. LEDs überzeugen mit einer sehr guten Ökobilanz, da sie über 90% ihrer CO₂ Emission im Betrieb verursachen und nur 2% bei der Produktion.
4. Leuchten mit hohem Wirkungsgrad und langer Lebensdauer sparen Strom und Wartungskosten.
5. LED-Leuchten haben eine geringe Wärmeabstrahlung, was in klimatisierten Räumen zu weniger benötigter Kühlleistung führt.
6. Durch intelligentes Lichtmanagement lässt sich der Energieverbrauch um weitere 70% reduzieren.
7. Bei der Verpackung wird bevorzugt auf recycelbare Materialien zurückgegriffen und schädliche Inhaltsstoffe in Übereinstimmung mit geltenden Vorschriften möglichst strikt vermieden.
8. Eine professionelle Lichtplanung sorgt dafür, dass Beleuchtung bedarfsgerecht eingesetzt wird.
9. Nachhaltig geplantes Licht dient dem Menschen, denn es sorgt für Sicherheit an Straßen und Plätzen, schützt die Gesundheit bei Arbeit und Freizeit und verbessert das Wohlbefinden.
10. Ob eng gebündelt oder breit gefächert, durch moderne Linsentechnik wird das Licht genau dort hin gelenkt, wo es benötigt wird und dadurch Verluste reduziert.

Nachhaltigkeit bei lichtline

Der Natur zuliebe haben wir ein Symbol entworfen, welches Ihnen die Nachhaltigkeit bei **lichtline** verdeutlichen soll. Gefüllt wird das Symbol durch 5 Kategorien.



Effizienz

Das erste Feld dient dazu die Effizienz und damit die CO₂ Ersparnis der Leuchte zu verdeutlichen.

BAFA Förderfähig

Das zweite Feld zeigt an, ob die Leuchte BAFA-fähig ist. Der Staat unterstützt seit dem 1. Januar 2021 die Umstellung auf energieeffiziente Beleuchtung und fördert somit unseren Klimaschutz.

Langlebigkeit

Das dritte Feld beschreibt die Langlebigkeit unserer Leuchten. Ist eine Leuchte besonders langlebig, verursacht sie weniger Wartungsaufwand und schont Ressourcen.

Verpackung

Ist das vierte Feld ausgefüllt, wird die Leuchte in einer nachhaltigen Verpackung versandt. Dabei achten wir auf nachwachsende Rohstoffe und den Müllverbrauch. Oft ist keine Mülltrennung mehr nötig, was zudem Zeit und Geld einspart.

Elektronische Steuerungen

Wenn das fünfte Feld ausgefüllt ist, lässt sich die Leuchte mit einer elektronischen Steuerung versehen. Denn gerade Sensoren sorgen für immense Stromersparnisse durch Tag- und Nacht-Rhythmus, oder Dimm-Funktionen.

Anwendungen

Für jeden Einsatz die passende Lösung

Wir von **lichtline** stehen seit über einem Jahrzehnt für nachhaltige und hochwertige Lichtlösungen industrieller Anwendungen. Dabei bieten wir Ihnen ein Industrieleuchten Sortiment, das alle Bereiche des täglichen Wirkens erleichtern, verbessern und sogar effizienter werden lassen kann. Dabei sind wir uns bewusst, dass besondere Arbeitsbedingungen hohe Anforderungen an die Widerstandskraft unserer Leuchten stellen. Mit dieser Grafik zeigen wir Ihnen passende Lösungen für den Einsatz in der Industrie.

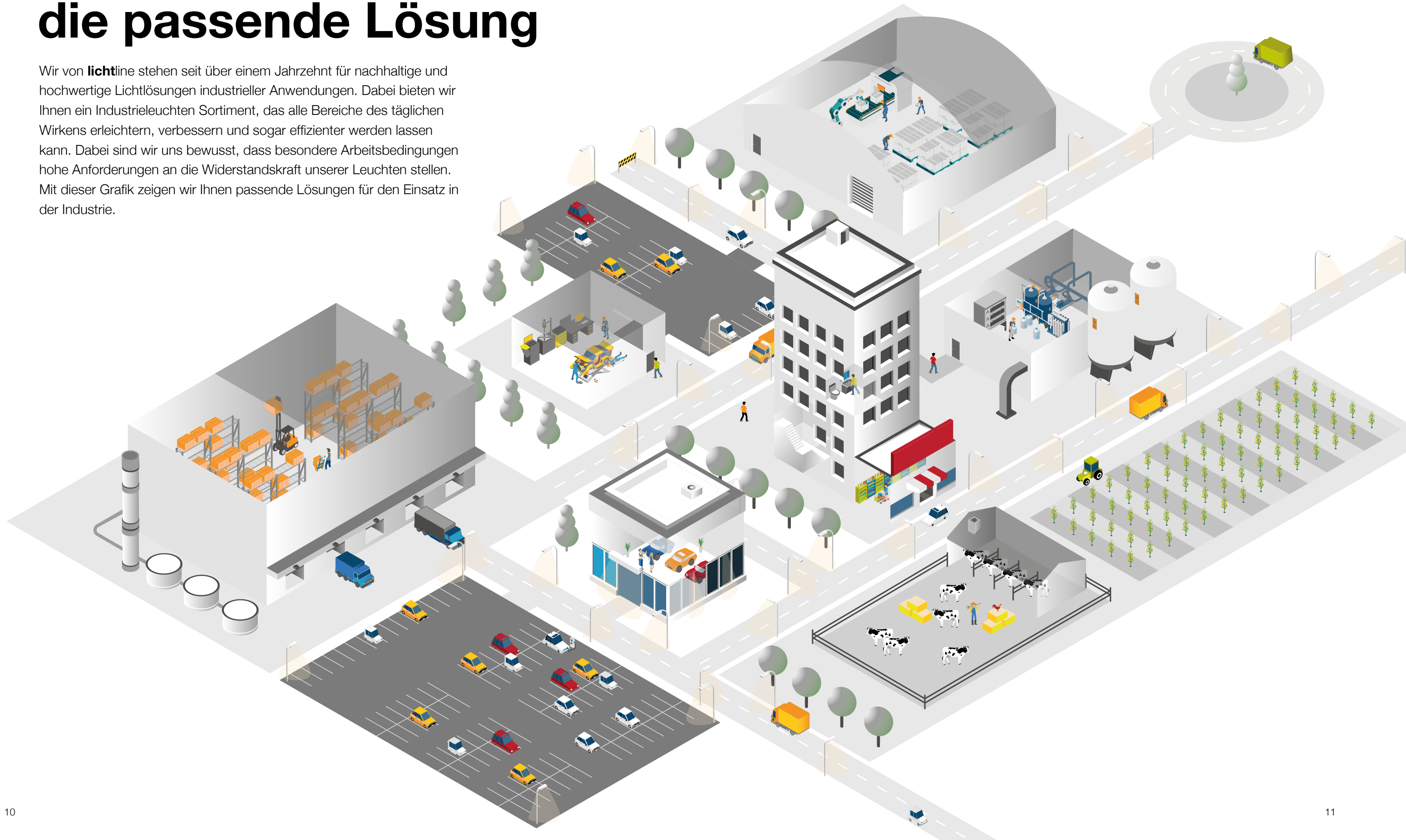

Anwendungen

Wir beleuchten Ihren Alltag

Wenn wir uns durch den Tag bewegen, fällt uns oft nicht auf wie wichtig das Licht für den Menschen ist. Dabei sorgt richtiges Licht dafür, dass wir den Weg finden oder uns sicher fühlen. Es fördert unsere Produktivität und sorgt für einen ausgeglichenen Biorythmus. Wir von **lichtline** bringen Licht in Ihr Homeoffice, an Ihren Arbeitsplatz oder in Ihr Freizeitangebot, denn nur gutes Licht trägt zu Ihrem Wohlbefinden bei.



Die Welt der Sensoren

Sicher. Langlebig. Smart.

Für alle, die ihrem Leben noch mehr Komfort geben möchten, bieten wir digitale und intelligente Perspektiven für moderne Gebäudetechnologien. Durch smarte Sensorik werden die ohnehin schon niedrigen Energiekosten der LEDs auf ein weiteres Minimum reduziert. Das entstandene Einsparpotenzial führt zur Reduzierung der CO₂ Emissionen und spart Gebäudekosten ein. Wer also sowohl das Klima als auch den Geldbeutel schonen möchte, ist hier genau richtig.

Durch die intelligente Kombination aus Leuchten und Sensoren eröffnen wir ganz neue Dimensionen für Ihre Gebäudeeffizienz. Mit unserem Partner "Steinel" schaffen wir Lichtlösungen für Ihre Zukunft.



PIR-Sensor (Passiv Infrarot) Technologie

Der PIR-Sensor kombiniert Wärmeenergie mit Bewegungen. Für die Umsetzung der PIR-Technologie wird das Sensorsichtfeld in aktive und passive Segmente aufgeteilt. Da nur sich bewegende Objekte, welche auch tatsächlich Wärme abstrahlen erfasst werden, schaltet der Sensor das Licht automatisch an. Findet keine warme Bewegung statt, erlischt das Licht. Es wird also nur Energie verbraucht, wenn sie wirklich gebraucht wird.

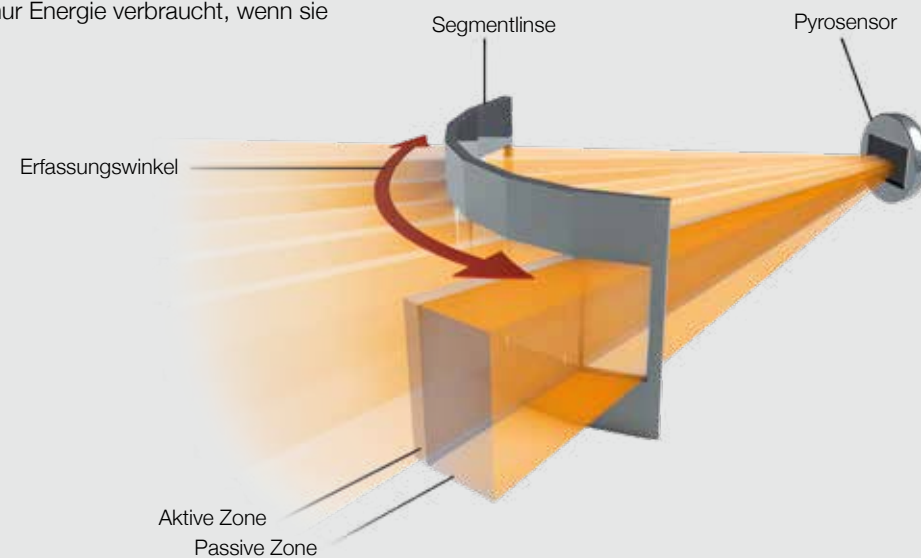

IR Quattro HD
Präsenzmelder für Büros

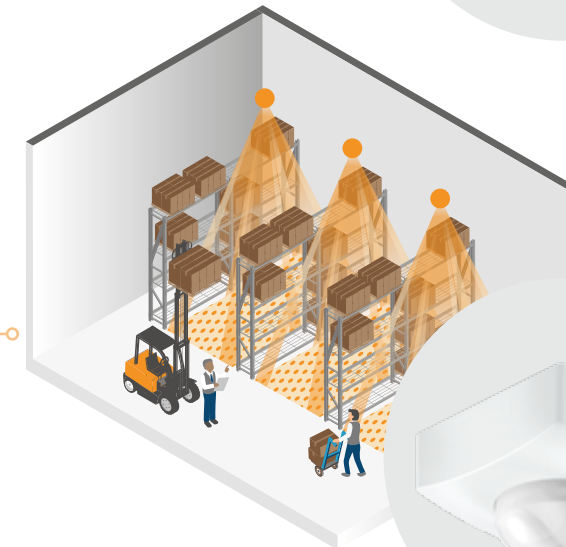

IS 345 MX Highbay
Bewegungsmelder für Innenräume

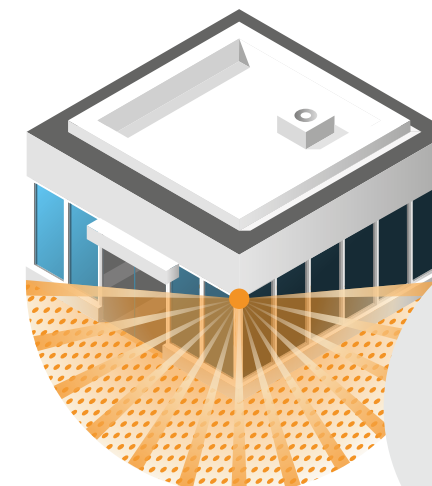

SensIQ S
Präsenzmelder für den Außenbereich



Mehr Intelligenz für unsere Leuchten, mehr Planungssicherheit für Sie

Alle hier abgebildeten Steinel Sensoren sind vollumfänglich mit dem lichtline Leuchtenportfolio kombinierbar. Sie wollen wissen welche Möglichkeiten Ihr Gebäude hat? Unser Außendienstteam misst vor Ort Ihr Einsparpotenzial und berät Sie gerne.

Detaillierte Informationen finden Sie in der Bestellübersicht auf Seite 190.

Notbeleuchtung

für Ihre Sicherheit

Wenn in Notsituationen die Stromversorgung der allgemeinen künstlichen Beleuchtung ausfällt, kommt es auf eine gleichmäßige Ausleuchtung und eine hohe Erkennungsweite an. Durch eine einwandfreie Beleuchtung und Kennzeichnung der Flucht- und Rettungswege ermöglichen sie Personen arbeiten zu vollenden und das Gebäude schnell und sicher zu verlassen.

Durch die Kombination aus **lichtline** Leuchten und der integrierten Lösungen unserer Partnerfirma Luxon Notlicht GmbH, sind bei der Planung keine Grenzen gesetzt. Damit Sie, sicher an ihr Ziel kommen.

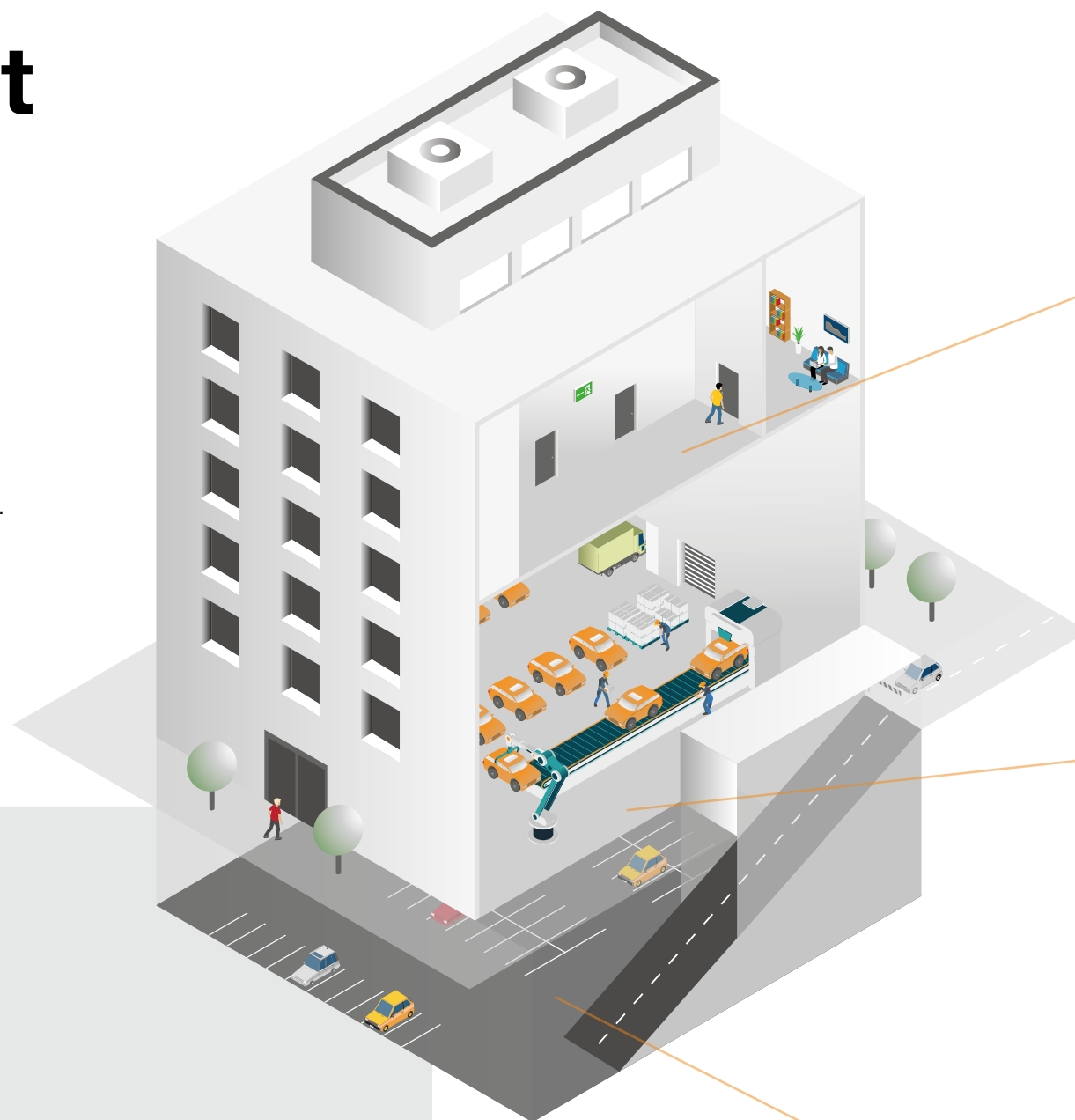

SIGMA 48
Rettungszeichenleuchte



ClickLUX ROCKET
mit integrierter Notbeleuchtung



KAPPA 44W
Notbeleuchtung für verschiedene Anwendungsbereiche

Einzel- und Zentralbatterie Systeme der Zukunft

Wir bieten Ihnen Notbeleuchtungslösungen für Ihr Bestandsgebäude oder Ihren Neubau. Wir passen die Beleuchtung Ihren Umgebungsanforderungen an. Ob als Rettungszeichen, integrierte Lösung im Lichtband oder Notleuchte als Einzelleuchte, gemeinsam erarbeiten wir, anhand Ihrer Anforderungen, Brandschutzaufgaben und bestehenden Unterlagen Ihr Notlichtkonzept für die Zukunft.

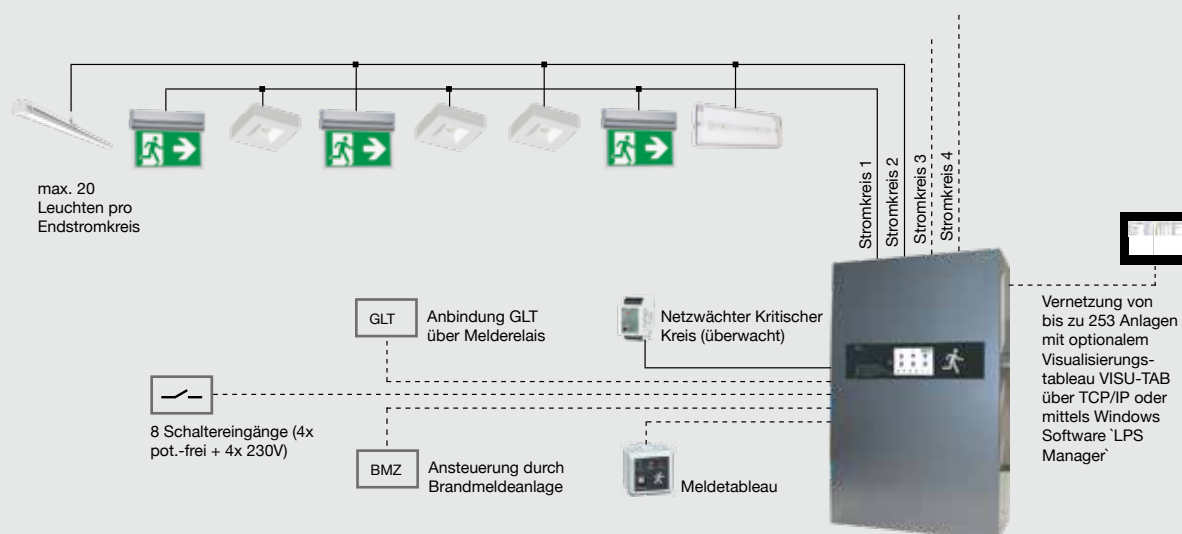

Ihr Projekt in guten Händen

Unser **lichtline** Team kümmert sich von der Beratung bis hin zur Planung um Ihre Notbeleuchtungslösung der Zukunft. Ein Großteil der **lichtline** Leuchten ist dabei nicht nur effizient und langlebig, sondern auch für den Betrieb als Notlicht geeignet. Entsprechende Informationen finden Sie in den technischen Daten auf den Produktseiten. Im Notfall könnte Ihnen das Ihr Leben retten oder den Betrieb am Laufen halten. Sprechen Sie uns an.

Lichtbandsysteme

Egal ob Hochregallager oder fortlaufende Beleuchtung – bei Lichtbändern ist Flexibilität und Montagefreundlichkeit das A und O. Unsere Lichtbandsysteme eignen sich auch für hohe Decken, bei denen es auf eine verlustarme und ausgerichtete Ausleuchtung ankommt. Durch das durchdachte Design überzeugen die Leuchten mit einer zukunftssicheren Steuerung, hoher Lichtausbeute und Energieeffizienz, sowie einer schnellen Montage die dem Kunden Zeit und Kosten sparen. Egal ob Neuinstallation oder Sanierungsprojekt.

ClickLUX ROCKET SL	20
ClickLUX 2.0 SL	28
Kompatibilitätsliste	34
ClickLUX EASY	40



5 Jahre
Garantie

ClickLUX

ROCKET | SL

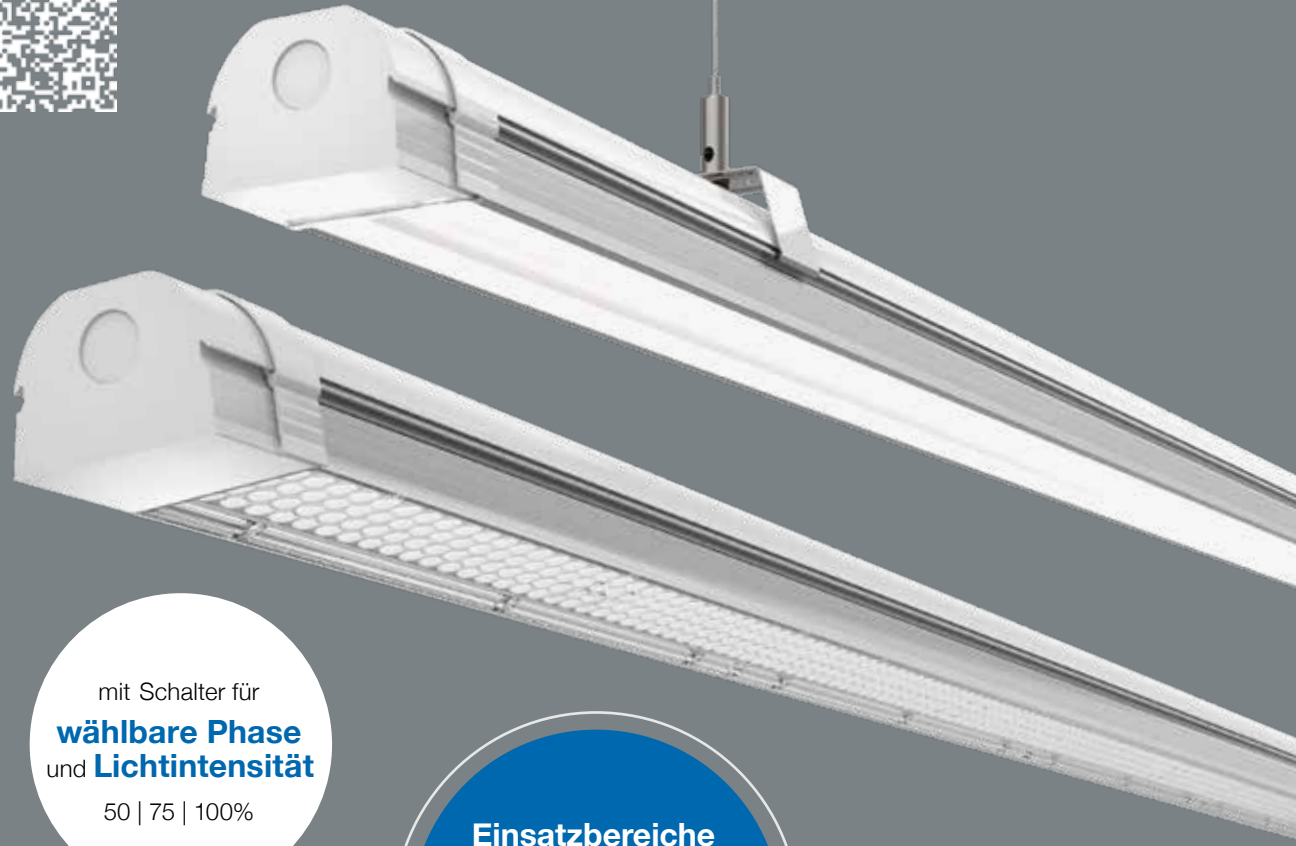

mit Schalter für
wählbare Phase
und **Lichtintensität**
50 | 75 | 100%

Einsatzbereiche

Werkstätten
Lagerhallen
Produktionshallen
Hochregallager

**erhöhte
Schutzart
IP 54**

4000 K
5000 K
6500 K
maximal flexibel
dank einstellbarer
Lichtfarbe

Highlights

Ökologisch
verpackt aus
nachwachsenden
Rohstoffen. Keine
Mülltrennung

**niedrige
Installationskosten**
durch wenige Arbeitsschritte,
weniger Module und
Abhänger nötig

**optimierte
Lichtlenkung**
und **UGR <22**
bei Rocket SL

ROCKET EM



Technische Daten

Leuchtenlichtstrom	bis zu 11.800 lm
Systemleistung	76 W
Lichtausbeute	bis zu 155 lm/W
Abstrahlwinkel	30° 90° SL: 90° 25 x 60°
Farbtemperatur	4000 5000 6500 K
Schaltzyklen	> 500.000
Farbwiedergabeindex	> 83
Farbtoleranz	< 5 SDCM
Lebensdauer	> 50.000 h [L80, B10]
Gewicht	3,0 - 3,2 kg
Spannungsbereich AC	220 - 240 V AC, 50/60 Hz
Spannungsbereich DC	176 - 264 V DC
Betriebstemperatur	-20°C bis +50°C
Durchgangsverdrahtung	6 x 1,5 mm ² , 1 x 2,5 mm ²
Anschluss	Stecker: 7-polig, max. 2,5 mm ²
UV-Beständig	bedingt
Dimmbar	DALI Schiebeschalter
Schutzart	IP 54
Schlagfestigkeit	IK 08 IK 05 bei ROCKET EM
Einsatz im Lebensmittelbereich	ja
Abdeckung	klar (30°, SL) diffus (90°)
Gehäusefarbe	Aluminium weiß
Gehäusewerkstoff	Aluminium PC
Leuchten pro Leitungsschutz B10A	27
Leuchten pro Leitungsschutz C10A	27
Leuchten pro Leitungsschutz B16A	42
Leuchten pro Leitungsschutz C16A	42
Schutzklasse	I

Abmessungen in mm

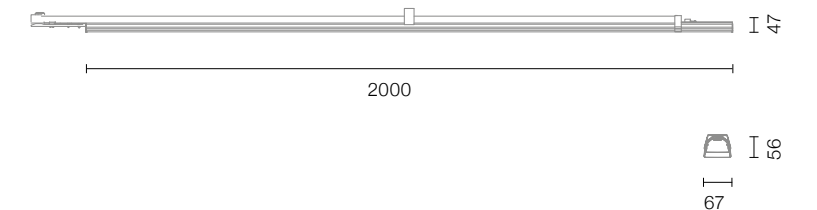

Zwei Meter die die Welt verändern

Wirtschaftlichkeit auf ganzer Länge. Aufgrund der optimierten Länge von 2000 mm und den vielseitigen Einstellmöglichkeiten ist das System absolut planungsfreundlich. Alle nötigen Zubehörteile sind im Lieferumfang enthalten, somit kann das ROCKET direkt aus dem Karton installiert werden. Das spart Zeit in der Projektierung und der Installation. Unser ClickLUX ROCKET wird ökologisch aus nachwachsenden Rohstoffen verpackt. Das schont nicht nur unsere Umwelt, sondern erspart Ihnen die mühsame Mülltrennung.

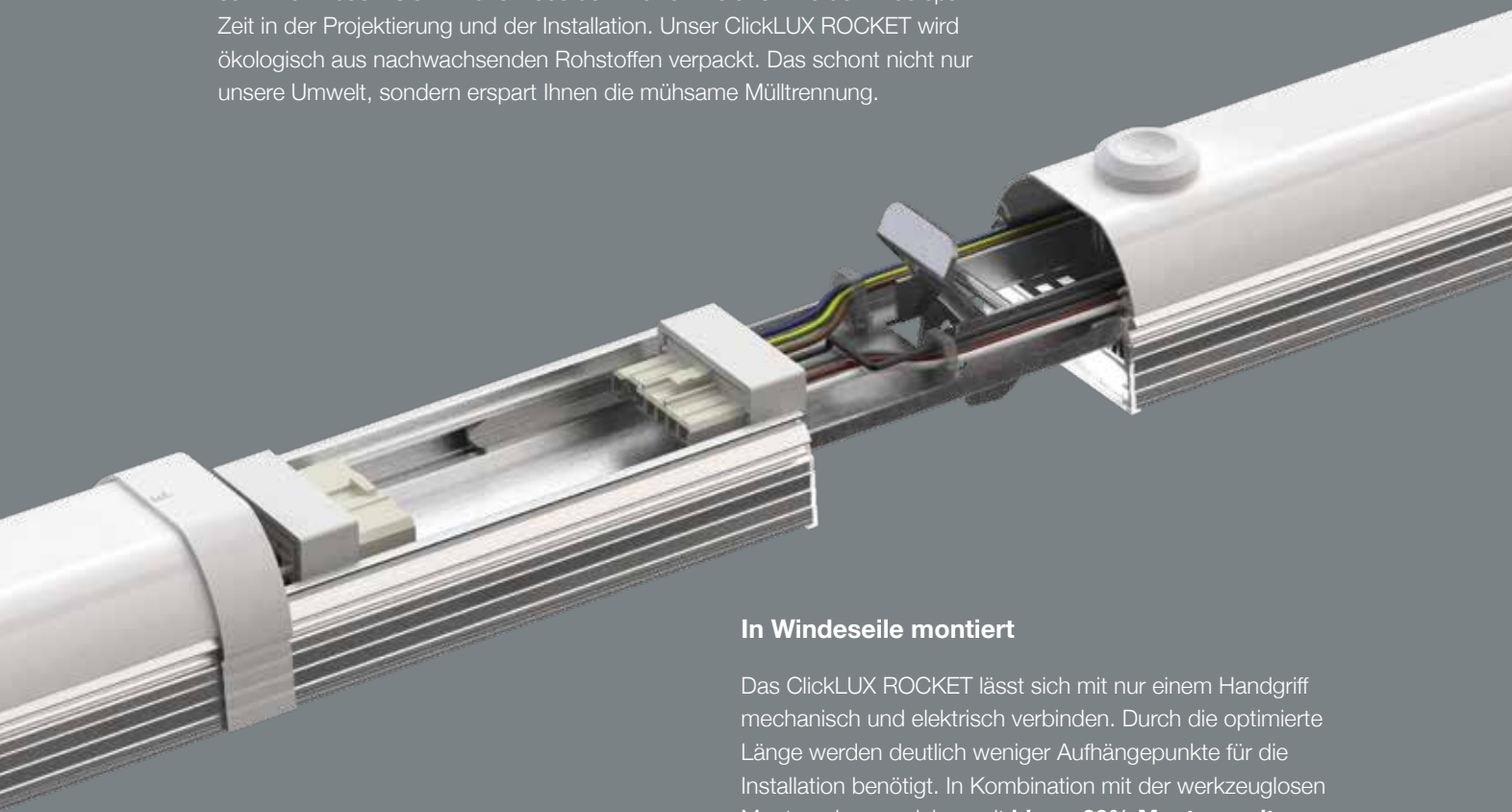

In Windeseile montiert

Das ClickLUX ROCKET lässt sich mit nur einem Handgriff mechanisch und elektrisch verbinden. Durch die optimierte Länge werden deutlich weniger Aufhängepunkte für die Installation benötigt. In Kombination mit der werkzeuglosen Montage lassen sich somit **bis zu 33% Montagezeit einsparen**. Um ein fertiges Lichtbandsystem zu erhalten, wird nur noch das Anschlussset benötigt. Bei Fragen zu Montagehöhe und Projektrealisierung, kontaktieren Sie unseren Lichtplanungsservice.

Lichtband während der Montage einfach zu konfigurieren



Unschlagbar clever

Wählen Sie per Schalter vor oder während der Montage **Lichtfarbe, Phase** und **Lichtleistung**. Unser industrieoptimiertes Vorschaltgerät passt das Lichtband per Klick auf jede Situation an – und das standardmäßig integriert.

Zubehör

Seilabhänger

Kettenabhänger
Kette nicht im Lieferumfang des Abhängers enthalten

Anschlussset

Inhalt pro Set
 2 x Endkappe
 1 x Anschlussstecker
 2 x Abhänger
 1 x Dichtungsclip

Leermodul (1 und 2 m)
in Kunststoff und Aluminium erhältlich



Wenn Mehr einfach Weniger ist

- **Weniger Artikel** in der Projektierung
 - **Weniger Zeitaufwand und Kosten** bei der Montage
 - **Weniger Abfall** nach Montage
- = **Weniger Gesamtkosten** im Projekt

Lichtverteilungskurven

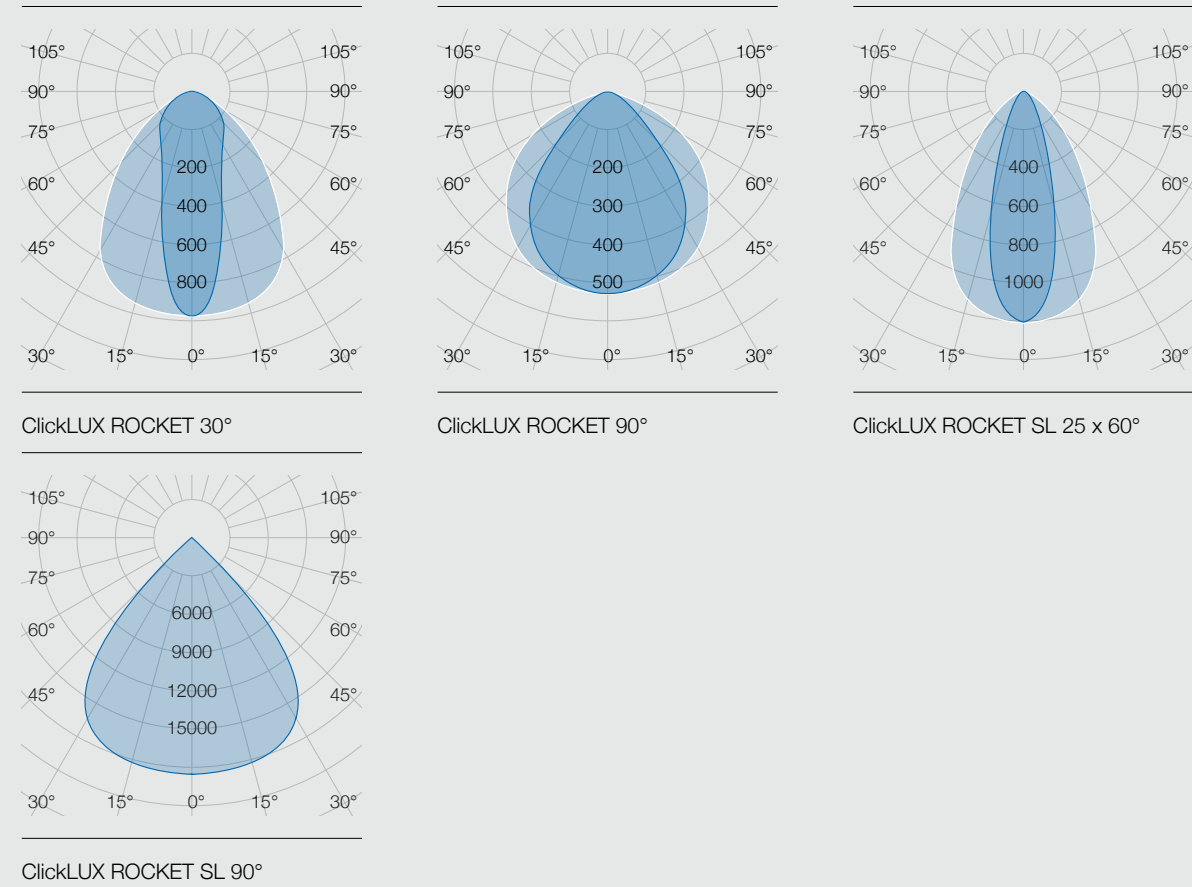

ClickLUX ROCKET SL

Unser ClickLUX ROCKET gibt es jetzt auch mit Einzellinsen Technologie in der 90° und 25 x 60° Ausführung. Damit können Sie ihre Ausleuchtung optimal an die Beleuchtungssituation anpassen.

Wählen Sie die SL 90° für ein breites und dennoch fokussiertes Licht, eine niedrige Blendung und mehr

Helligkeit am Boden. Damit eignet sich die Leuchte auch für größere Höhen und Verkehrsflächen.

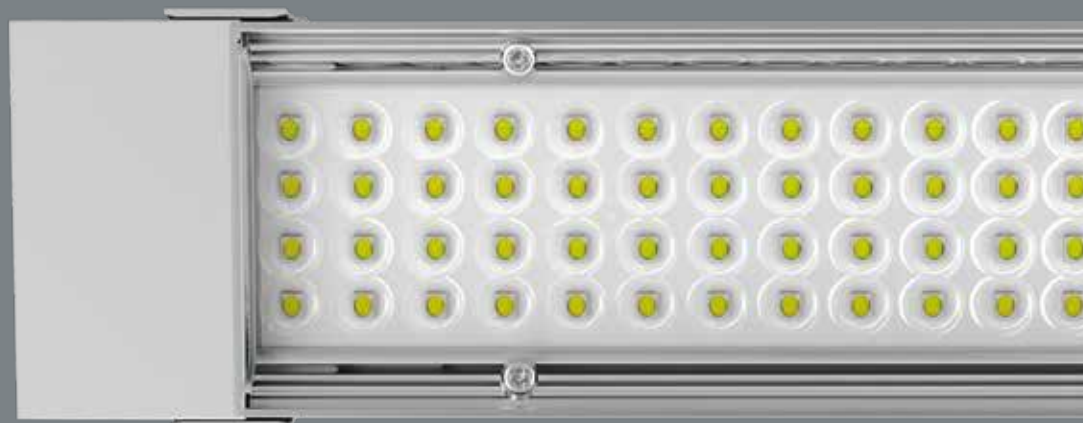

Die SL 25 x 60° wurde speziell für die Beleuchtung von Fluren und Gängen mit größeren Höhen konzipiert. Mit der ClickLUX ROCKET SL kommt das Licht immer genau da an, wo es tatsächlich gebraucht wird.



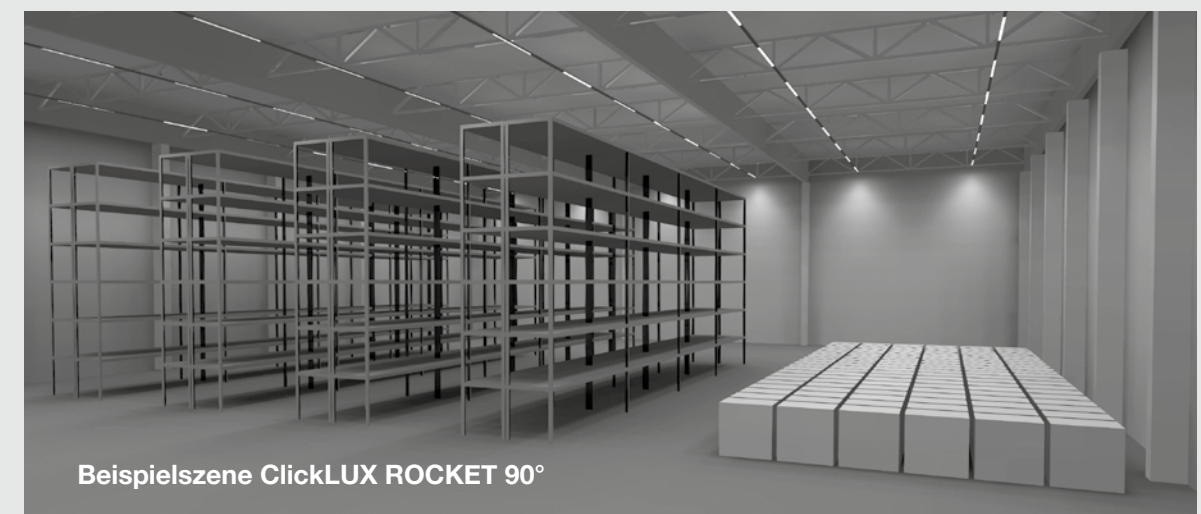
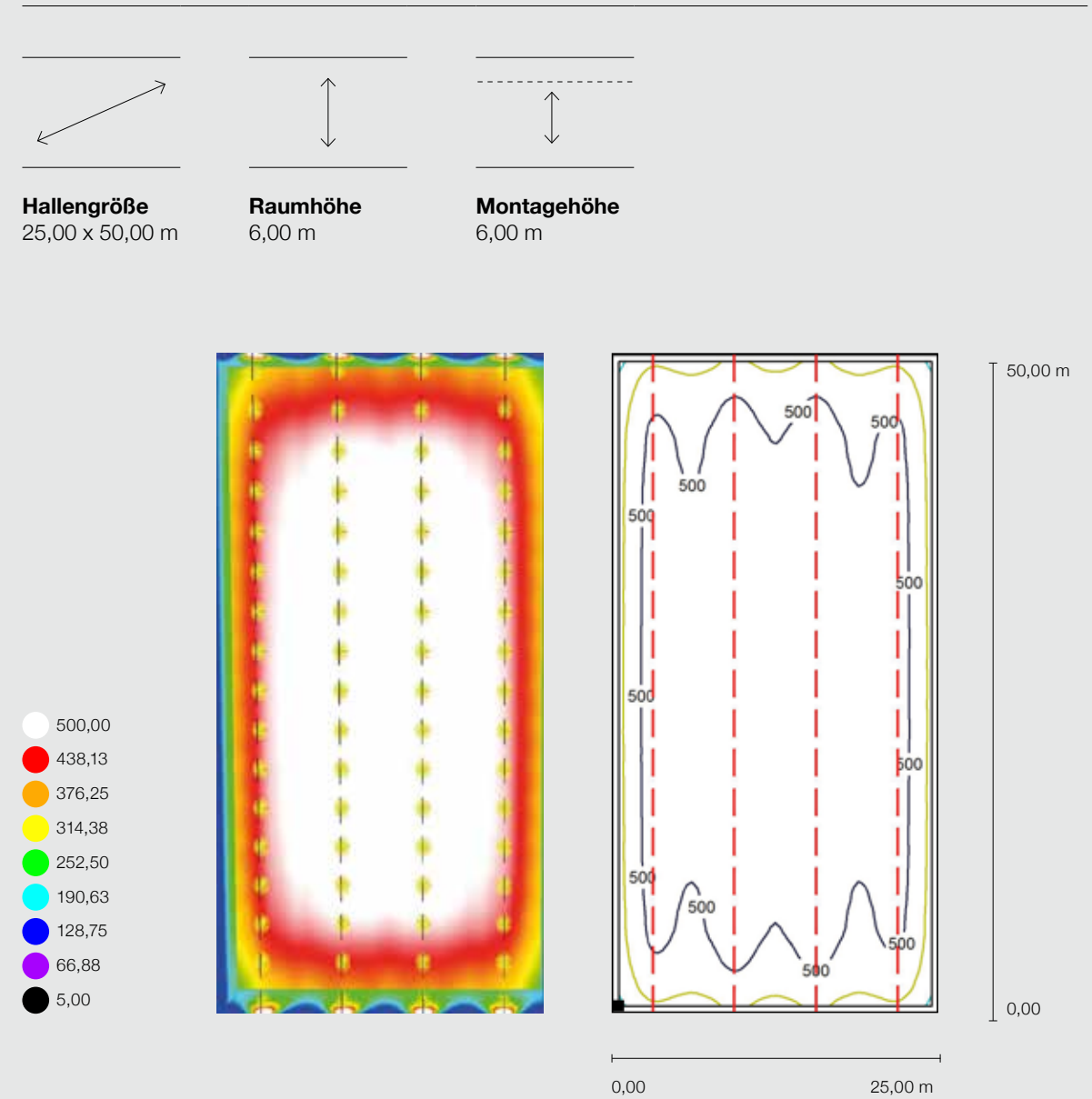





Lichtberechnungsbeispiel



ClickLUX ROCKET





Produkt	Art.-Nr.	EAN		lm	Watt		L x B x H mm	Bruttopreise	VE
ClickLUX ROCKET 90, DALI	722095750073	4260374014317	4000 K 5000 K 6500 K	11.500	76	90°	2000 x 67 x 47 (56)	302,08 €	6
ClickLUX ROCKET 30, DALI	722095750074	4260374014324	4000 K 5000 K 6500 K	11.800	76	30°	2000 x 67 x 47 (56)	302,08 €	6
ClickLUX ROCKET 90 EM, DALI, mit Einzelbatterie*	722095220093	4260374015024	4000 K 5000 K 6500 K	11.500	76	90°	2000 x 67 x 47 (84)	768,75 €	6
ClickLUX ROCKET 90 EM, DALI, für Zentralbatterie	722095240128	4260374015550	4000 K 5000 K 6500 K	11.500	76	90°	2000 x 67 x 47 (84)	518,75 €	6
ClickLUX ROCKET SL 90, Einzellinse, DALI	722095750147	4260374016854	4000 K 5000 K 6500 K	11.750	76	90°	2000 x 67 x 47 (56)	322,92 €	6
ClickLUX ROCKET SL 30, Einzellinse, DALI	722095750148	4260374016861	4000 K 5000 K 6500 K	11.750	76	25 x 60°	2000 x 67 x 47 (56)	322,92 €	6

 Lieferumfang: inkl. 1x Abhänger für Decken- oder Seilmontage
Projektvariante auf Anfrage; * im Notbetrieb 450 lm bei 3 W

Zubehör	Art.-Nr.	EAN	L x B x H mm	Bruttopreise	VE
 ClickLUX ROCKET Leermodul, 1m, Aluminium	721000110075	4260374014331	1000 x 67 x 47 (56)	82,29 €	6
 ClickLUX ROCKET Leermodul 1 m, PVC	721021110139	4260374015727	1000 x 67 x 47 (56)	67,71 €	6
 ClickLUX ROCKET Leermodul, 2 m, Aluminium	722000110159	4260374017158	1000 x 67 x 47 (56)	123,96 €	6
 ClickLUX ROCKET Leermodul 2 m, PVC	722021110146	4260374016090	2000 x 67 x 47 (56)	96,88 €	6
 ClickLUX ROCKET Anschlussset: 2 x Endkappe 1 x Anschlussstecker 2 x Abhänger 1 x Dichtungsclip	724785020020	4260374014355	2000 x 67 x 47 (56)	31,25 €	1
 ClickLUX ROCKET Kettenabhänger	724784040022	4260374014423	67 x 30 x 53	7,29 €	80

Alle Preise beziehen sich auf 1 Stück zzgl. USt.

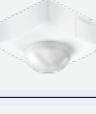
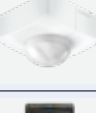
 NEU im Sortiment

Zubehör	Art.-Nr.	EAN	L x B x H mm	Bruttopreise	VE
 Seilabhängung 1 x 2 m	724786020029	4260374015260	2000	11,46 €	6
 Seilabhängung 1 x 5 m	724786050030	4260374015277	5000	15,63 €	6
 ClickLUX ROCKET Zubehörmodul, 1 m, mit Kabel	721000110182	4260374018506	1000 x 67 x 47 (56)	123,96 €	6
 IS 345 MX Highbay, DALI -2 APC, Bewegungsmelder	LL010591	4007841010591	65 x 95 x 95	146,88 €	1
 IS 345 MX Highbay, DALI -2 IPD, Bewegungsmelder	LL057398	4007841057398	65 x 95 x 95	132,29 €	1
 Smart Remote Bluetooth Fernbedienung für alle Sensoren	LL009151	4007841009151		122,92 €	1

Alle Preise beziehen sich auf 1 Stück zzgl. USt.

 NEU im Sortiment

ClickLUX 2.0 | SL



5 Jahre
Garantie

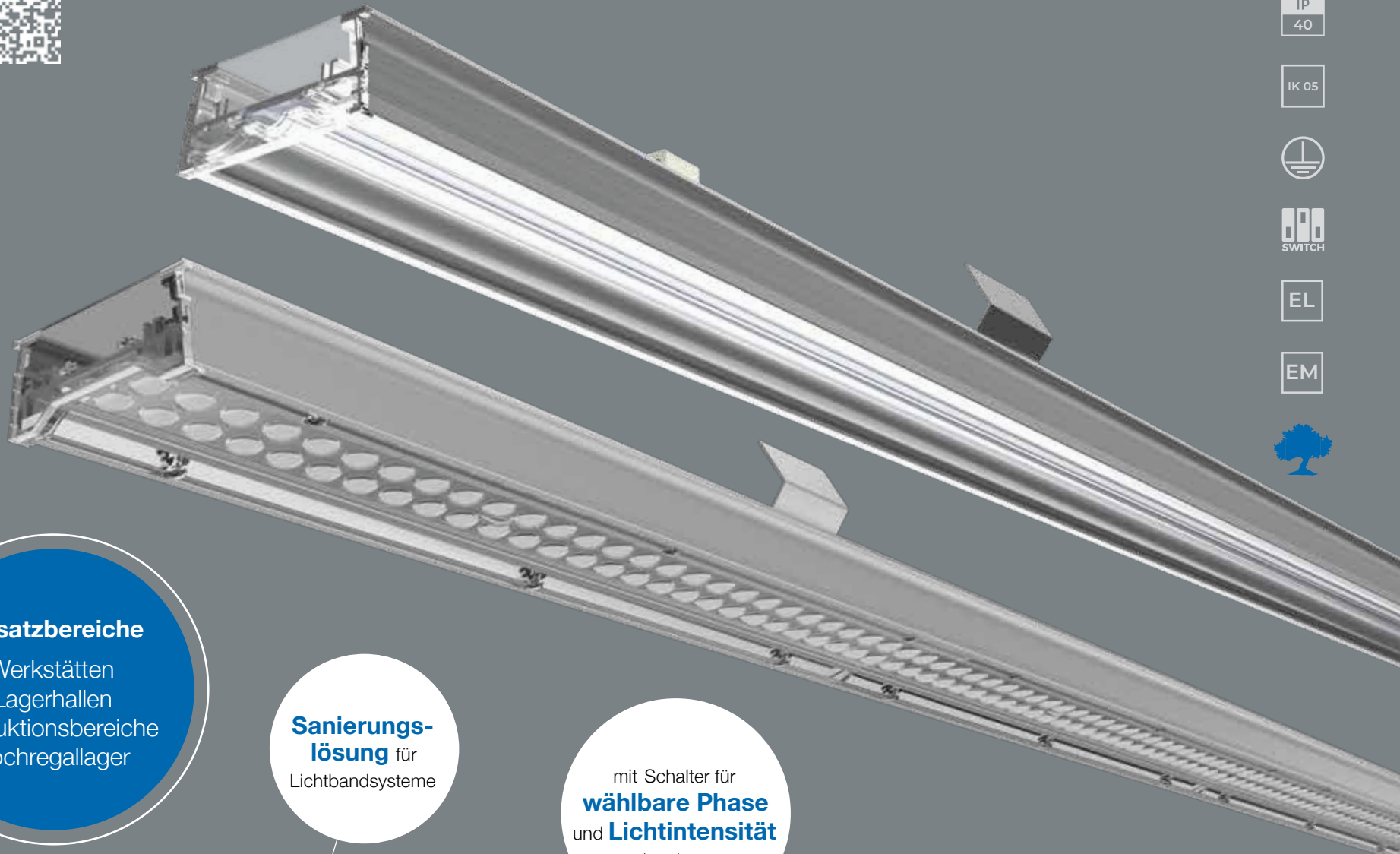

Technische Daten

Leuchtenlichtstrom	bis zu 8.950 lm
Systemleistung	56 W
Lichtausbeute	bis zu 160 lm/W
Abstrahlwinkel	90° 30° SL: 90° 25 x 60°
Farbtemperatur	4000 5000 K
Schaltzyklen	> 500.000
Farbwiedergabeindex	> 80
Farbtoleranz	< 4 SDCM
Lebensdauer	> 50.000 h [L80, B10]
Gewicht	2,0 -2,5 kg
Spannungsbereich AC	220 - 240 V AC, 50/60 Hz
Spannungsbereich DC	176 - 264 V DC
Betriebstemperatur	-20°C bis +50°C
Durchgangsverdrachtung	4 x 1,5 mm ² , 1 x 2,5 mm ² , 6 x 1,5 mm ² , 1 x 2,5 mm ² -DALI
Anschluss	Stecker: 7-polig, max. 2,5 mm ²
UV-Beständig	bedingt
Dimmbar	Schiebeschalter DALI optional
Schutzart	IP 40
Schlagfestigkeit	IK 05
Einsatz im Lebensmittelbereich	auf Anfrage
Abdeckung	klar (30°, SL) diffus (90°)
Gehäusefarbe	Aluminium
Gehäusewerkstoff	Aluminium PC
Leuchten pro Leitungsschutz B10A	36
Leuchten pro Leitungsschutz C10A	36
Leuchten pro Leitungsschutz B16A	57
Leuchten pro Leitungsschutz C16A	57
Schutzklasse	I

Einsatzbereiche

Werkstätten
Lagerhallen
Produktionsbereiche
Hochregallager

**Sanierungs-
lösung** für
Lichtbandsysteme

mit Schalter für
wählbare Phase
und **Lichtintensität**
50 | 75 | 100%

spart
**Zeit und
Ressourcen**,
da keine neue Schiene
gekauft werden muss.

mit 80%
der handelsüblichen
T5/T8 Tragschienen
kompatibel

werkzeuglos
in nur
**3 Klicks
montiert**

Highlights

bei 2.0 SL
**UGR-Wert
< 22**

Abmessungen in mm

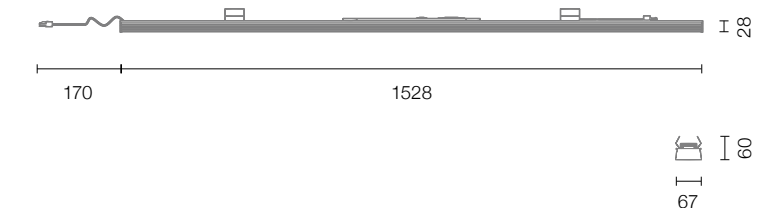

Montage

Ein Klick und schon montiert. Dank des cleveren LED-Lichtbandsystems ist eine einfache und werkzeuglose Installation der ClickLUX 2.0 kein Problem.

ClickLUX 2.0 SL

Durch die **innovative Einzellinsentechnologie** können wir flexibel auf jede Herausforderung reagieren und für eine perfekte Ausleuchtung in jeder Situation sorgen.



Montagesystem

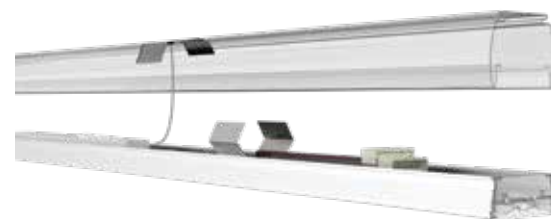

1. Einhängen

Nach Entfernen des alten Lichtmoduls Montagehilfe einsetzen.

 **15 Sek.**



2. Zuleitung anschließen

Zuleitung anschließen und das Lichtmodul in die Tragschiene einhängen.

 **30 Sek.**



3. Klick!

Das Lichtmodul rastet mit einem Klicken in der Tragschiene ein.

 **60 Sek.**

Zubehör

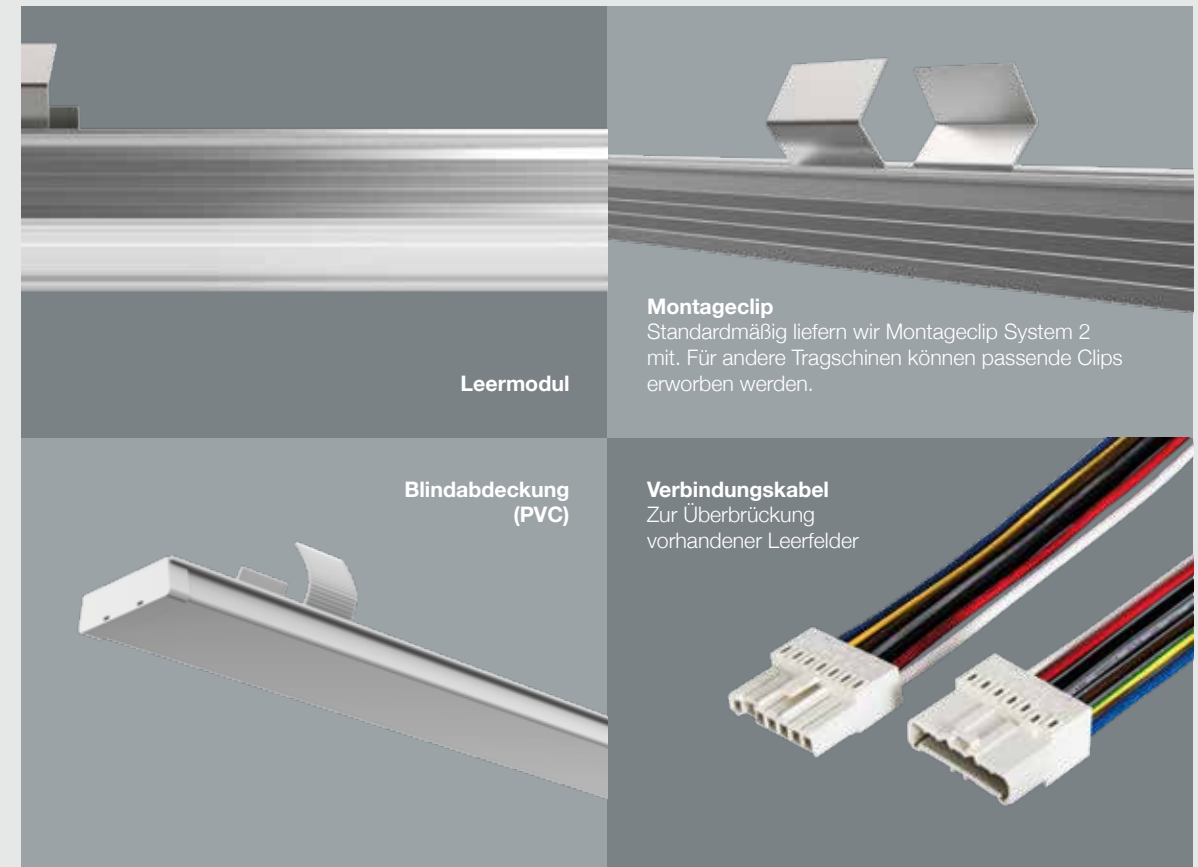

Leermodul

Montageclip
Standardmäßig liefern wir Montageclip System 2 mit. Für andere Tragschienen können passende Clips erworben werden.

Blindabdeckung (PVC)

Verbindungskabel
Zur Überbrückung vorhandener Leerfelder

Anzahl Module pro Leitungsschutzschalter

Standard

B10A	_____	36 Module
C10A	_____	36 Module
B16A	_____	57 Module
C16A	_____	57 Module

Achtung: Abhängig von Verlegeart und Installationslänge (Leitungsquerschnitt 2,5 mm²)

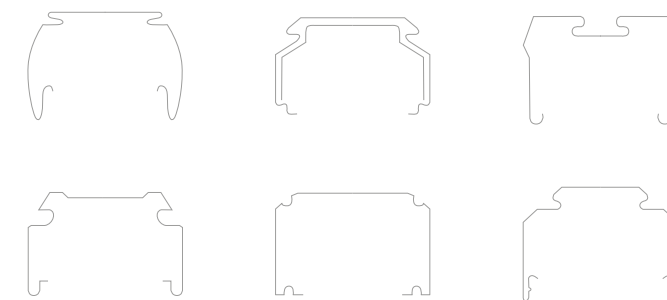

u.v.m.

Beispiellos kompatibel

Das ClickLUX 2.0 ist mit über 80% der handelsüblichen T5 und T8 Tragschienensysteme kompatibel. Dabei profitieren Sie von einer komplett neuen Verkabelung und neuen Steckkontakten ohne eine neue Tragschiene montieren zu müssen.

Lichtverteilungskurven

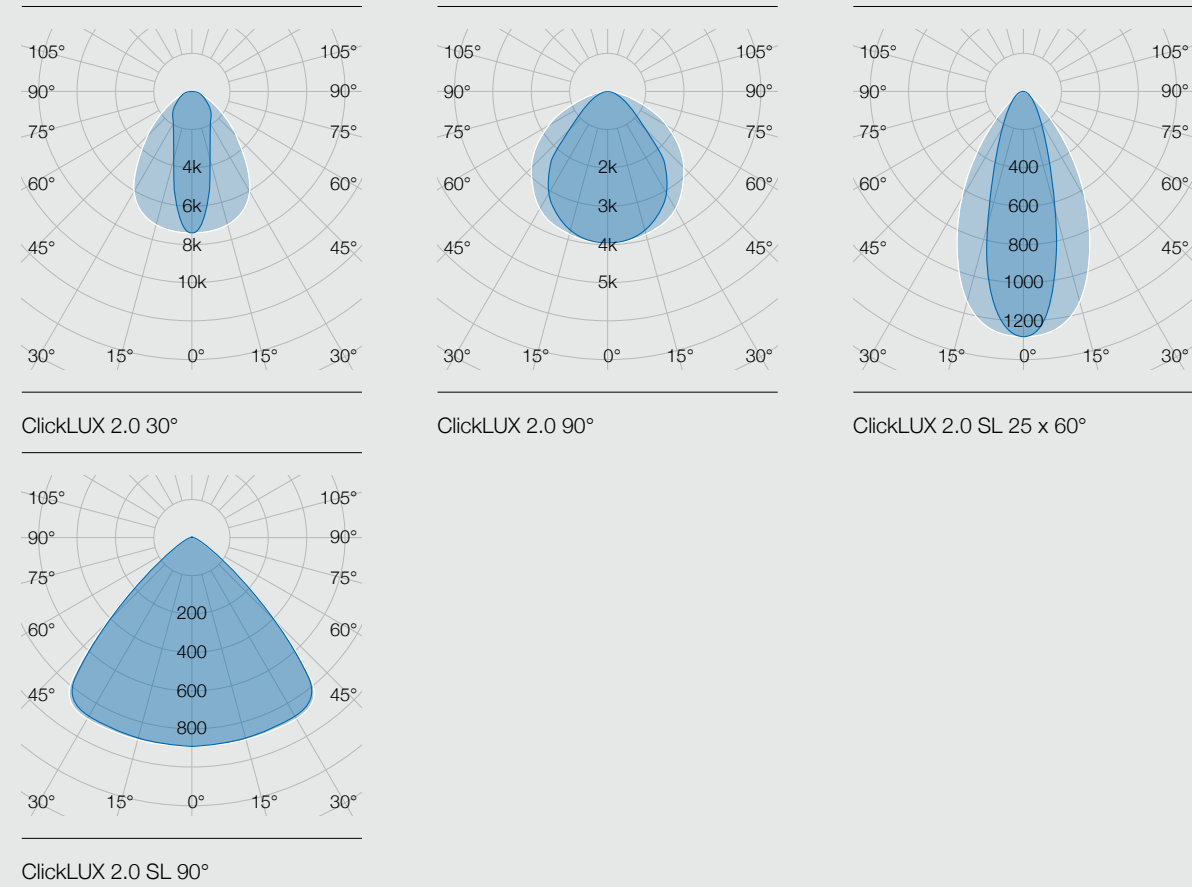

Lichtberechnungsbeispiel

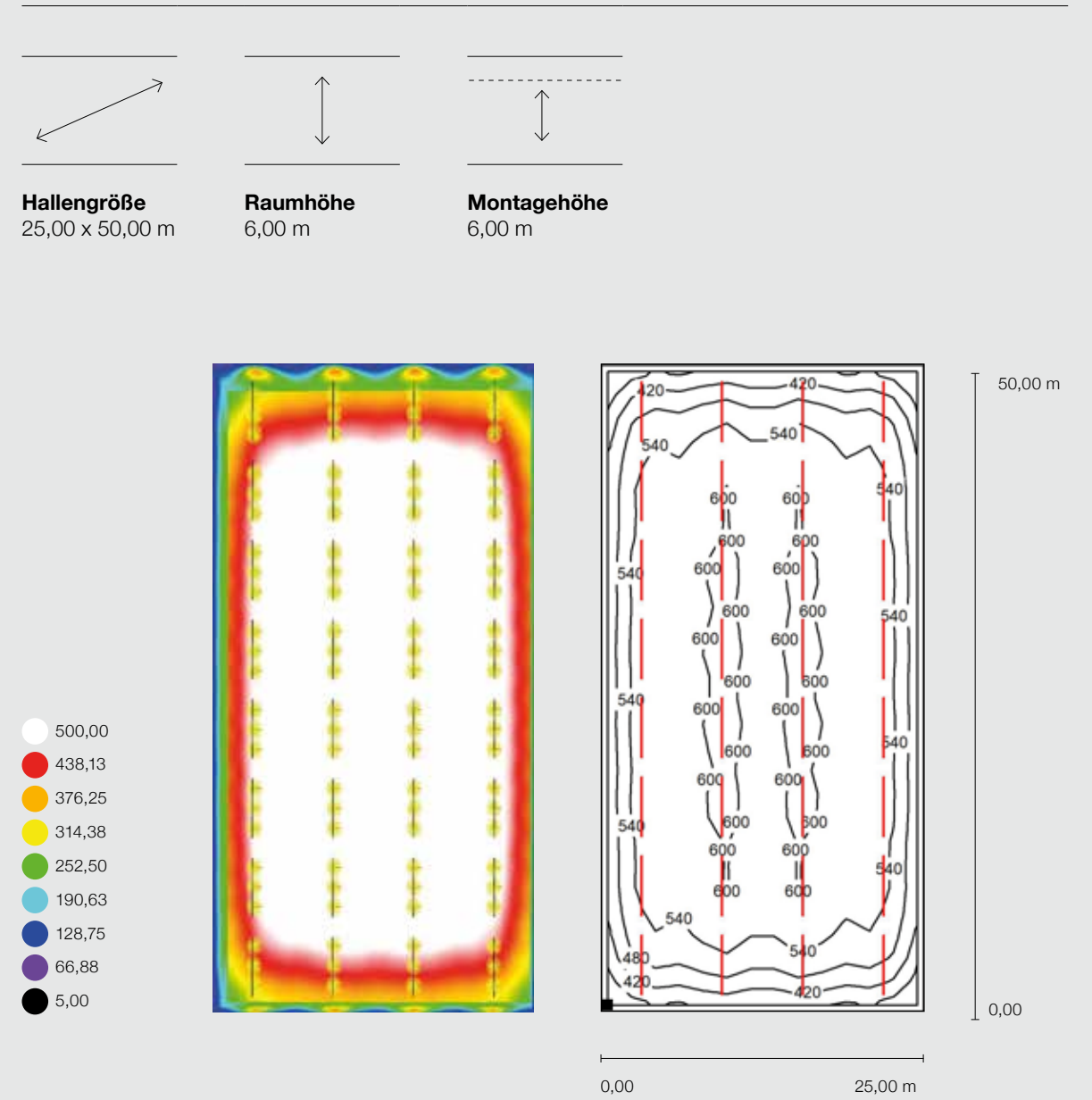

	E_m [lx]	g_t
Nutzebene	546	0,633

Leuchtenstückliste

Bezeichnung	Stück	ϕ (Leuchte) [lm]	Gesamt [lm]	P [W]	Gesamt P (W)
ClickLUX 2.0 90°	96	8.700	835.200	56	5.376

Lichtband während der Montage einfach zu konfigurieren

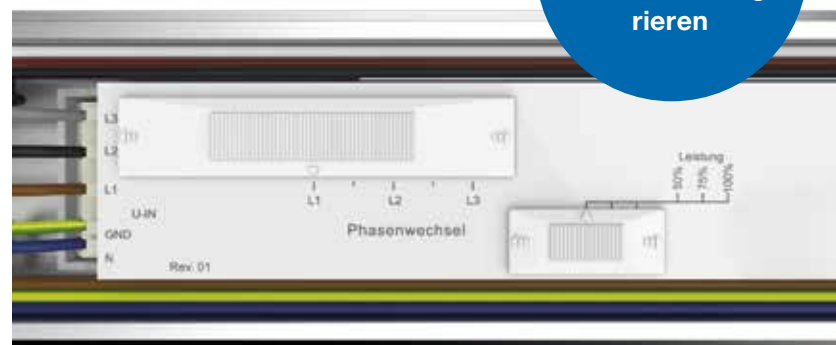

Unschlagbar clever

Wählen Sie einfach per Schalter vor oder während der Montage **Phase** und **Lichtleistung**. Unser industrieoptimiertes Vorschaltgerät passt das Lichtband per Klick auf jede Situation an – und das standardmäßig integriert.

100% flickerfreies Qualitätslicht

Das ClickLUX 2.0 verfügt über verschiedene Linsentechnologien, die eine passgenaue Ausleuchtung ermöglichen. Dadurch eignet sich die Leuchte perfekt für alle Anwendungsbereiche.

Kompatibilitätsliste

Lichtband-Tragschiene

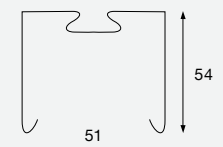
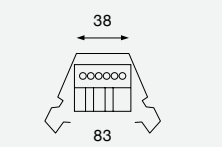
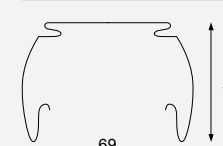
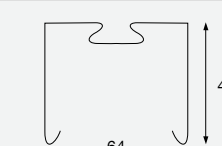
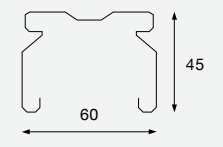
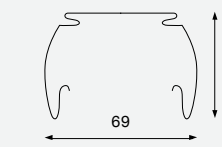
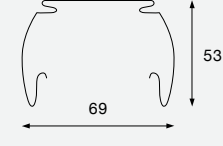
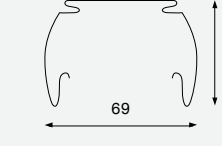
<p>1</p>  <p>Tragschiene AEG Modell Gealux-TS XX Hinweis Einbau möglich, nach Demontage der Halter für die Geräteträger</p>	<p>2</p>  <p>Tragschiene AEG Modell Maxos</p>
<p>3</p>  <p>Tragschiene Antaris Modell Lichtbandsystem Hinweis Kompatibel mit Montageclipsystem 1, optional erhältlich (Art.-Nr.: 704833010007). Montageclipsystem 2 muss demontiert werden.</p>	<p>4</p>  <p>Tragschiene Fluora Modell Nini-Fix</p>
<p>5</p>  <p>Tragschiene Fluolite Modell TRZ</p>	<p>6</p>  <p>Tragschiene Kandem Modell SV70, SV75 Hinweis Kompatibel mit Montageclipsystem 1, optional erhältlich (Art.-Nr.: 704833010007). Montageclipsystem 2 muss demontiert werden.</p>
<p>7</p>  <p>Tragschiene Litec Modell N/A Hinweis Kompatibel mit Montageclipsystem 1, optional erhältlich (Art.-Nr.: 704833010007). Montageclipsystem 2 muss demontiert werden.</p>	<p>8</p>  <p>Tragschiene Ludwig Modell TR50W Hinweis Kompatibel mit Montageclipsystem 1, optional erhältlich (Art.-Nr.: 704833010007). Montageclipsystem 2 muss demontiert werden.</p>

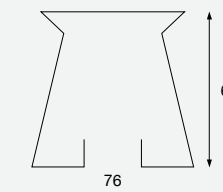
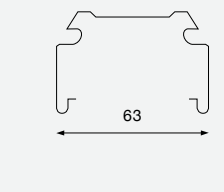
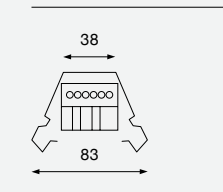
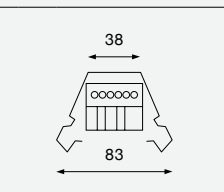
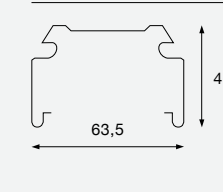
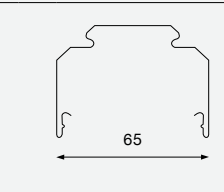
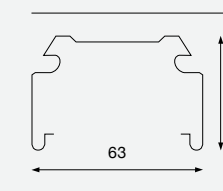
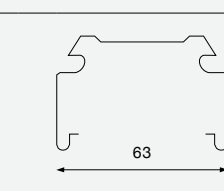
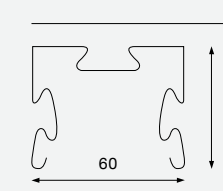
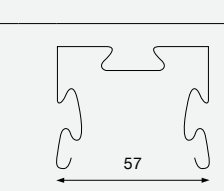
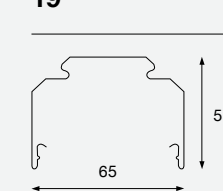
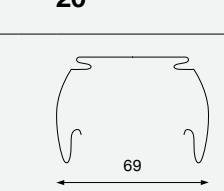
<p>9</p>  <p>Tragschiene Ludwig Modell TR65 Hinweis Kompatibel mit Montageclipsystem 4, optional erhältlich (Art.-Nr.: 704833040011). Montageclipsystem 2 muss demontiert werden.</p>	<p>10</p>  <p>Tragschiene Newlec Modell HSDT</p>
<p>11</p>  <p>Tragschiene Philips Modell Maxos TL5</p>	<p>12</p>  <p>Tragschiene Philips Modell Maxos TL-D</p>
<p>13</p>  <p>Tragschiene Philips Modell TTX400</p>	<p>14</p>  <p>Tragschiene Regent Modell Traq Hinweis Montage nur in stromloser Tragschiene</p>
<p>15</p>  <p>Tragschiene Regiolux Modell ILT XX</p>	<p>16</p>  <p>Tragschiene Regiolux Modell SDT XX</p>
<p>17</p>  <p>Tragschiene Regiolux Modell SPT XX</p>	<p>18</p>  <p>Tragschiene Regiolux Modell ST XX</p>
<p>19</p>  <p>Tragschiene Ridi Modell VLT XX nur mit (Art.-Nr. 15xxxxx) kompatibel Hinweis Montage nur in stromloser Tragschiene</p>	<p>20</p>  <p>Tragschiene RZB Modell Planos Hinweis Kompatibel mit Montageclipsystem 1, optional erhältlich (Art.-Nr.: 704833010007). Montageclipsystem 2 muss demontiert werden.</p>

21

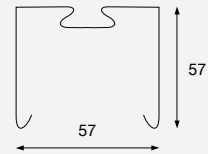

Tragschiene
Siemens

Modell
5LS

Hinweis
Einbau möglich, nach Demontage der Halter für die Geräteträger

22

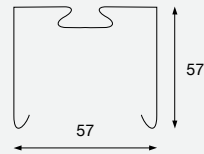

Tragschiene
Siemens / Siteco

Modell
5LJ80 XX

Hinweis
Einbau möglich, nach Demontage der Halter für die Geräteträger

23

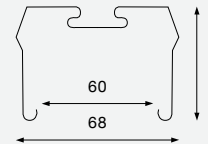

Tragschiene
Siteco

Modell
DUS

24

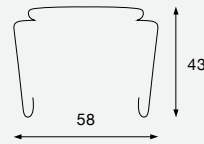

Tragschiene
Siteco

Modell
Modario

25

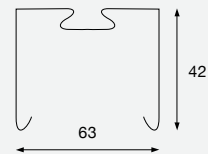

Tragschiene
Thorn

Modell
98287

Hinweis
Kompatibel mit Montageclipsystem 1, optional erhältlich (Art.-Nr.: 704833010007) Montageclipsystem 2 muss demontiert werden.

26

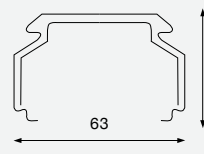

Tragschiene
Trilux

Modell
07650 XX

27

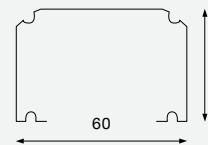

Tragschiene
Trilux

Modell
7910X/7920X

28

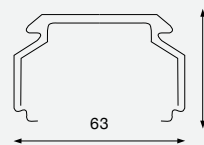

Tragschiene
Trilux

Modell
07690 XX

29

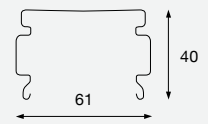

Tragschiene
Zumtobel

Modell
ZX1

30

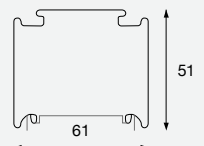

Tragschiene
Zumtobel

Modell
ZX2

31

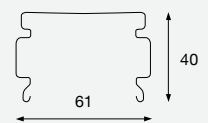

Tragschiene
Zumtobel

Modell
Tecton

Hinweis
Kompatibel mit Montageclipsystem 3, optional erhältlich (Art.-Nr.: 704833030009) Montageclipsystem 2 muss demontiert werden.

Montageclip-Systeme

System 1

Antaris Lichtbandsystem	Ludwig TR50W
ClickLUX Tragschiene	Regiolux SPT XX
Kandem SV70, SV75	RZB Planos
Litec	Thorn 98287

System 2

AEG Gealux-TS	Siemens 5LS
AEG Maxos	Siemens/Siteco 5LJ80 Serie
Fluora Nini-Fix	Siteco DUS
Fluolite TRZ	Siteco Modario
Newlec HSDT	Trilux 07650 XX
Philips Maxos TL5	Trilux 7910X/7920X
Philips Maxos TL-D	Trilux 07690 XX
Philips TXX400	Zumtobel ZX1 ZX2
Regent Traq	
Regiolux ILT XX	
Regiolux SDT XX	
Regiolux ST XX	
Ridi VLT XX (Art.-Nr. 15xxxxx)	

System 3

Zumtobel Tecton

System 4

Ludwig TR65*
*nur auf Anfrage

Bestückung

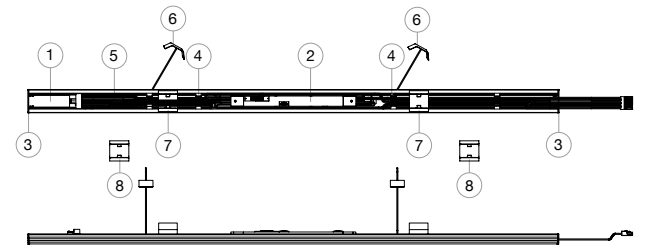









- ① LED-Modul
- ② LED-Vorschaltgerät
- ③ Endkappen
- ④ Kabelhalter
- ⑤ Verdrahtung mit WAGO-Stecker
- ⑥ Montagehilfe
- ⑦ Montageclipsystem 2
- ⑧ Montageclipsystem 1 (optional erhältlich)

Weitere Tragschienen können auf Anfrage geprüft werden, Sonderanfertigungen möglich. Alle hier verwendeten Markennamen und Warenzeichen sind Eigentum der jeweiligen Rechtsinhaber und werden hier nur für Dokumentationszwecke verwendet.

ClickLUX 2.0 | SL

Produkt	Art.-Nr.	EAN		lm	Watt	Δ°	L x B x H mm	Bruttopreise	VE
ClickLUX 2.0 5000-90	701550560083	4260374014867	5000 K	8.700	56	90°	1528 x 67 x 28 (60)	155,21 €	6
ClickLUX 2.0 4000-90	701540560082	4260374014850	4000 K	8.700	56	90°	1528 x 67 x 28 (60)	155,21 €	6
ClickLUX 2.0 5000-30	701550560087	4260374014904	5000 K	8.500	56	30°	1528 x 67 x 28 (60)	165,63 €	6
ClickLUX 2.0 4000-30	701540560086	4260374014898	4000 K	8.500	56	30°	1528 x 67 x 28 (60)	165,63 €	6
ClickLUX 2.0 5000-90, DALI	701550560085	4260374014881	5000 K	8.700	56	90°	1528 x 67 x 28 (60)	186,46 €	6
ClickLUX 2.0 4000-90, DALI	701540560084	4260374014874	4000 K	8.700	56	90°	1528 x 67 x 28 (60)	186,46 €	6
ClickLUX 2.0 5000-30, DALI	701550560089	4260374014928	5000 K	8.500	56	30°	1528 x 67 x 28 (60)	196,88 €	6
ClickLUX 2.0 4000-30, DALI	701540560088	4260374014911	4000 K	8.500	56	30°	1528 x 67 x 28 (60)	196,88 €	6
ClickLUX 2.0 5000-90 EM, mit Einzelbatterie	701550220095	4260374019275	5000 K	8.700	56	90°	1528 x 67 x 28 (60)	602,08 €	6
ClickLUX 2.0 5000-90 EM, für Zentralbatterie	701550240097	4260374018841	5000 K	8.700	56	90°	1528 x 67 x 28 (60)	310,42 €	6
ClickLUX 2.0 4000-90 EM, mit Einzelbatterie	701540220094	4260374019268	4000 K	8.700	56	90°	1528 x 67 x 65	602,08 €	6
ClickLUX 2.0 4000-90 EM, für Zentralbatterie	701540240096	4260374019282	4000 K	8.700	56	90°	1528 x 67 x 65	310,42 €	6
ClickLUX 2.0 SL 5000-90 DALI, Einzellinse	701550560152	4260374016908	5000 K	8.950	56	90°	1528 x 67 x 28 (60)	186,46 €	6
ClickLUX 2.0 SL 4000-90 DALI, Einzellinse	701540560151	4260374016892	4000 K	8.950	56	90°	1528 x 67 x 28 (60)	186,46 €	6
ClickLUX 2.0 SL 5000-30 DALI, Einzellinse	701550560156	4260374016946	5000 K	8.700	56	25 x 60°	1528 x 67 x 28 (60)	196,88 €	6
ClickLUX 2.0 SL 4000-30 DALI, Einzellinse	701540560155	4260374016939	4000 K	8.700	56	25 x 60°	1528 x 67 x 28 (60)	196,88 €	6

 Lieferumfang: standardmäßig mit Montageclip System 2
Andere Lichtfarben und weitere Notlichtoptionen auf Anfrage

Zubehör	Art.-Nr.	EAN	L x B x H mm	Bruttopreise	VE
 ClickLUX 2.0 Leermodule, mit Durchgangsverdrahtung	701500110090	4260374014959	1528 x 67 x 28 (60)	82,29 €	6
 ClickLUX 2.0 Montageclip System 1	704833010007	4260374015246	65 x 50 x 67	4,17 €	2
 ClickLUX 2.0 Montageclip System 3*	704833030009	4260374016069	58 x 40 x 35	6,25 €	2
 ClickLUX Verbindungskabel	704793150004	4260374012610	1548	31,25 €	1
 ClickLUX 2.0 Blindabdeckung für Tragschienen des Systems 2	704796030034	4260374016083	1500	19,79 €	30
 ClickLUX 2.0 Halteclip für Blindabdeckung 1 x Montageclip 1 x Befestigungsschraube	704796030038	4260374017325	60 x 30 x 50	2,08 €	1
 ClickLUX 2.0 Anschlussstecker	704794000005	4260374012634	7-polig	7,29 €	1

 * pro LED-Modul 2x erforderlich

ClickLUX EASY

NEU



3 Jahre
Garantie

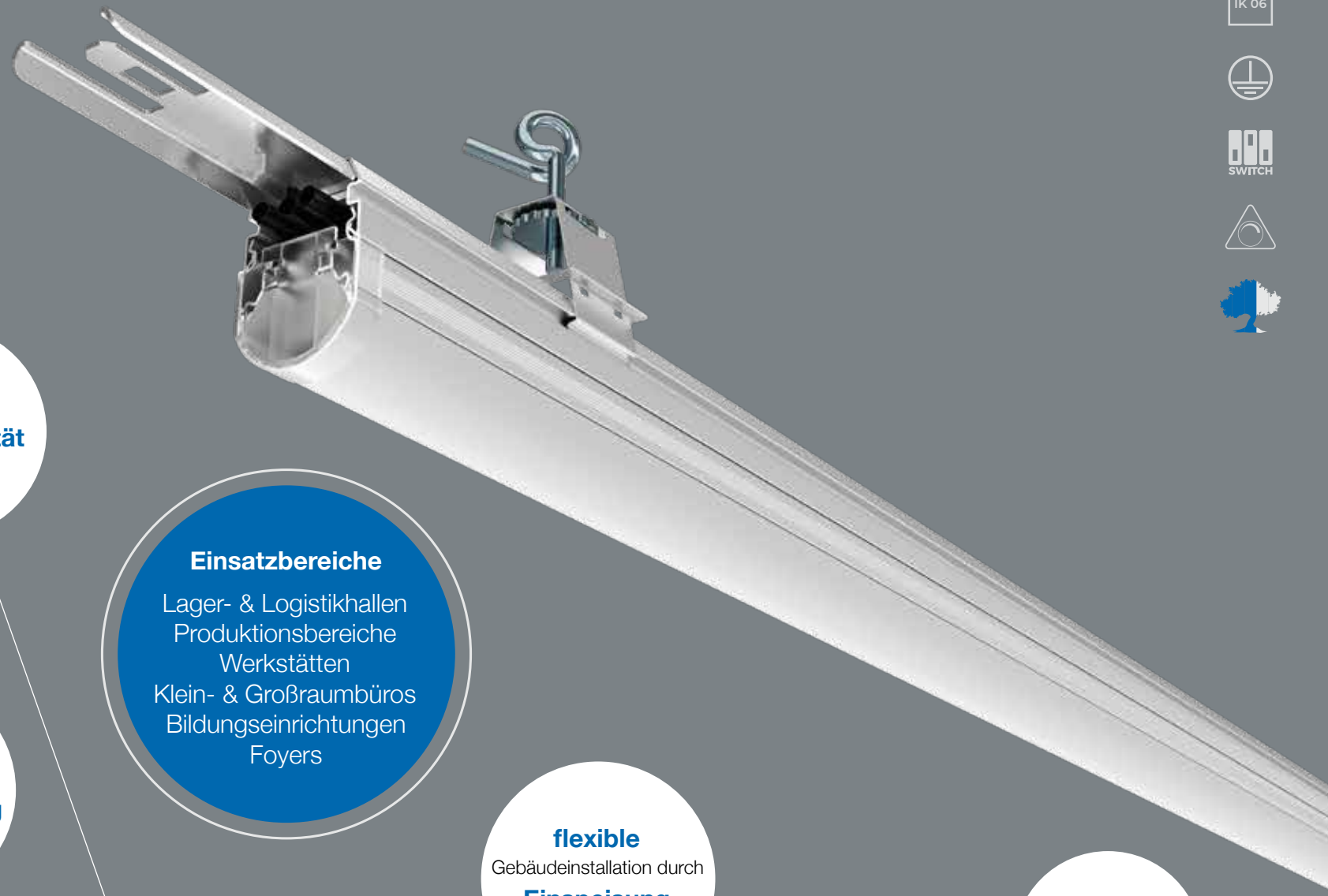

**wählbare
Lichtintensität**
50 | 100%

**kosteneffiziente
Lichtbandlösung**

Einsatzbereiche
Lager- & Logistikhallen
Produktionsbereiche
Werkstätten
Klein- & Großraumbüros
Bildungseinrichtungen
Foyers

flexible
Gebäudeinstallation durch
Einspeisung
von oben und der Seite

einfache
Wartung und
Reparatur

ideal geeignet für
**Regal- &
Lagerbeleuchtung**

Highlights

nachträglicher
Austausch
von Licht- und
Leermodulen möglich

Technische Daten

Leuchtenlichtstrom	8.600 lm
Systemleistung	58 W
Lichtausbeute	148 lm/W
Abstrahlwinkel	130°
Farbtemperatur	4000 5000 K
Schaltzyklen	> 500.000
Farbwiedergabeindex	> 80
Farbtoleranz	< 4 SDCM
Lebensdauer	> 50.000 h [L80, B10]
Gewicht	1,4 kg
Spannungsbereich AC	220 - 240 V AC, 50/60 Hz
Spannungsbereich DC	
Betriebstemperatur	-20°C bis +50°C
Durchgangsverdrachtung	3 x 1,5 mm ²
Anschluss	Stecker: 3-polig, max. 2,5 mm ²
UV-Beständig	nein
Dimmbar	DIP-Schalter
Schutzart	IP 40
Schlagfestigkeit	IK 06
Einsatz im Lebensmittelbereich	ja
Abdeckung	diffus
Gehäusefarbe	Aluminium
Gehäusewerkstoff	Aluminium & PC
Leuchten pro Leitungsschutz B10A	7
Leuchten pro Leitungsschutz C10A	12
Leuchten pro Leitungsschutz B16A	12
Leuchten pro Leitungsschutz C16A	20
Schutzklasse	I

Abmessungen in mm

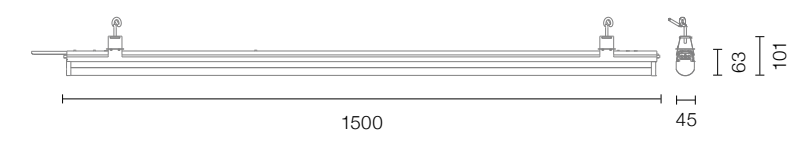

Lichtverteilungskurve

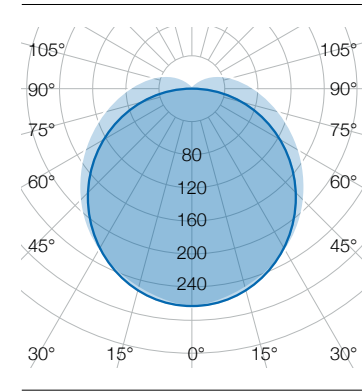

ClickLUX EASY 130°

Die Rundum-sorglos-Installation

Die Installation des ClickLUX EASY ist so einfach wie der Name verrät. Die Einspeisung der Module ist rundum, also von oben und von der Seite möglich. Die Wartung kann auch im installierten Zustand durchgeführt werden. Hocheffizient spart Ihnen ihr neues Lichtbandsystem ab dem ersten Tag nicht nur Geld, sondern auch Zeit ein.

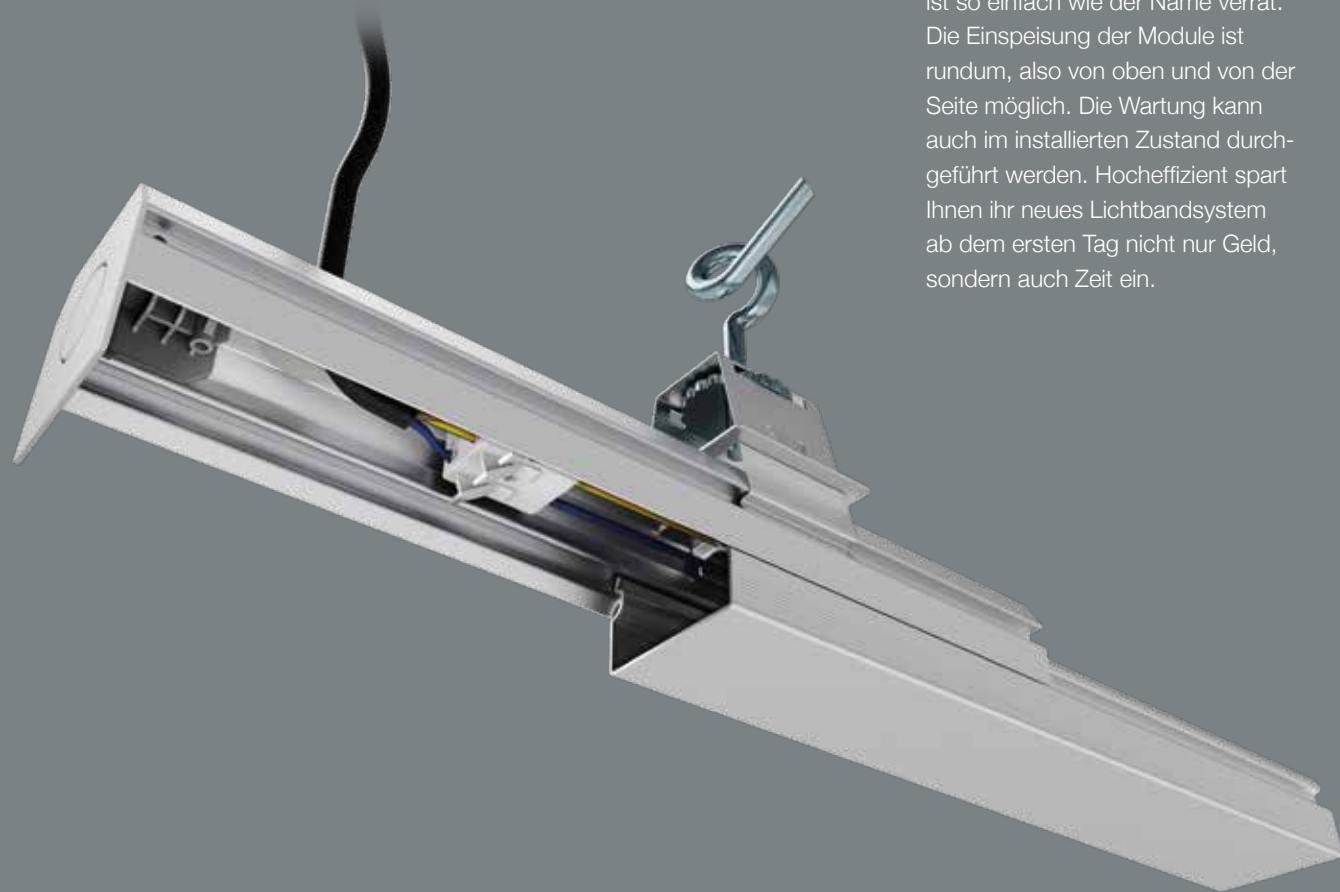

Lichtberechnungsbeispiel

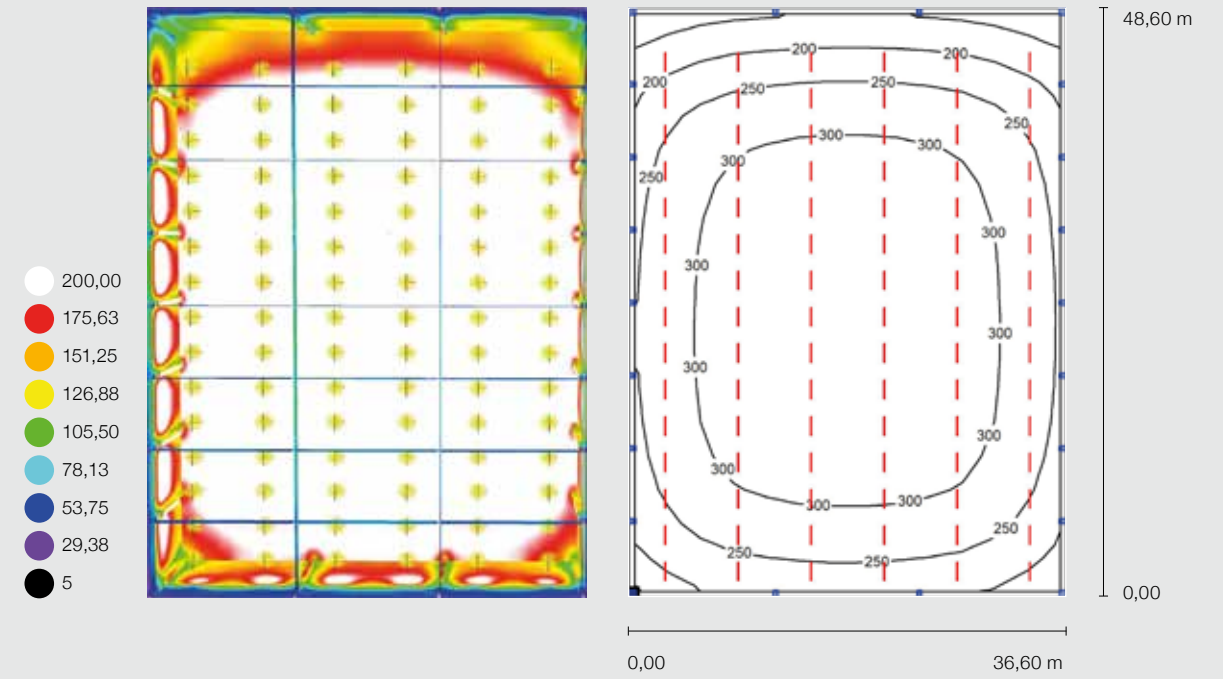

Zubehör

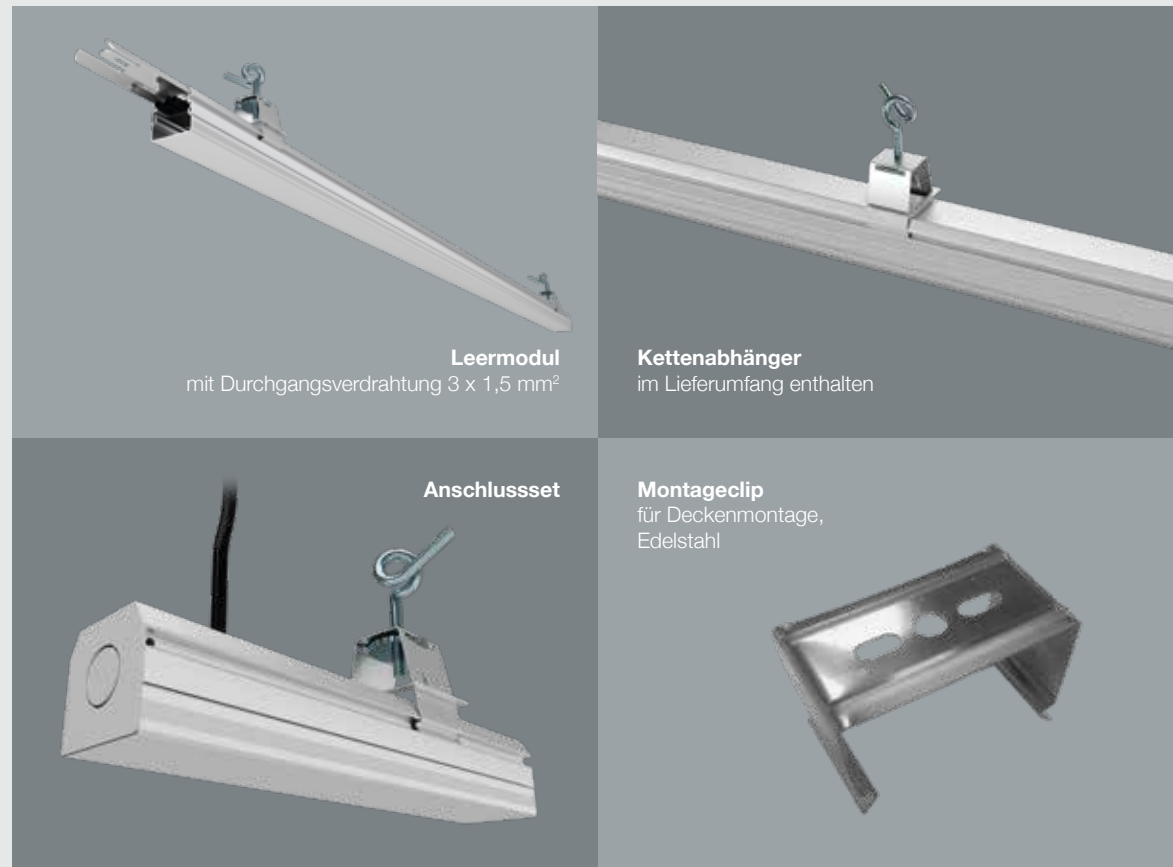

Leermodul
mit Durchgangsverdrahtung 3 x 1,5 mm²

Kettenabhängiger
im Lieferumfang enthalten

Anschlussset

Montageclip
für Deckenmontage,
Edelstahl

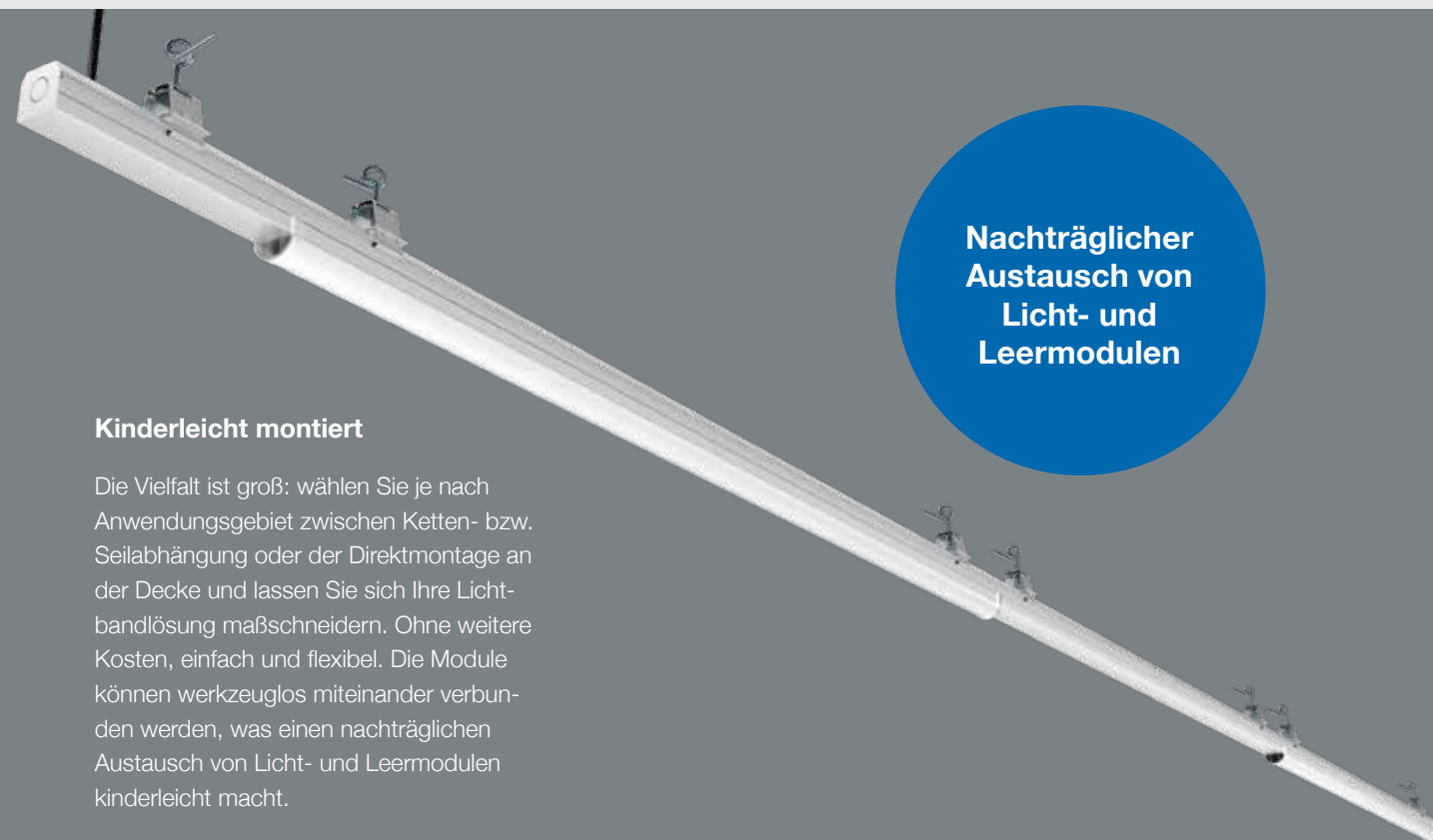

Nachträglicher Austausch von Licht- und Leermodulen

Kinderleicht montiert

Die Vielfalt ist groß: wählen Sie je nach Anwendungsgebiet zwischen Ketten- bzw. Seilabhängung oder der Direktmontage an der Decke und lassen Sie sich Ihre Lichtbandlösung maßschneidern. Ohne weitere Kosten, einfach und flexibel. Die Module können werkzeuglos miteinander verbunden werden, was einen nachträglichen Austausch von Licht- und Leermodulen kinderleicht macht.

ClickLUX EASY

Produkt	Art.-Nr.	EAN	Im	Watt	°	L x B x H mm	Bruttopreise	VE
ClickLUX EASY	711550600169	4260374017639	5000 K	8.600	58	130° 1500 x 45 x 63 (101)	123,96 €	6
ClickLUX EASY	711540600168	4260374017622	4000 K	8.600	58	130° 1500 x 45 x 63 (101)	123,96 €	6

Lieferumfang: inkl. 2x Kettenabhängiger

Zubehör	Art.-Nr.	EAN	L x B x H mm	Bruttopreise	VE
ClickLUX EASY Leermodul	711500110170	4260374017646	1500 x 45 x 63 (101)	53,13 €	6
ClickLUX EASY Anschlussset 1x Anschlussmodul, 1x Endkappe, 1x Abhängung	714785000042	4260374017653		20,83 €	25
ClickLUX EASY Montageclip für Decken- und Seilmontage*	714784000014	4260374018032	45 x 25 x 27	2,08 €	2
Seilabhängung 1 x 2 m	724786020029	4260374015260	2000	11,46 €	6
Seilabhängung 1 x 5 m	724786050030	4260374015277	5000	15,63 €	6

* pro LED-Modul 2x erforderlich

Alle Preise beziehen sich auf 1 Stück zzgl. USt.

NEU im Sortiment

Feuchtraumleuchten

Staub, Wasser und Kälte stellen täglich hohe Anforderungen an eine Feuchtraumleuchte. Dank langjähriger Industriekompetenz haben wir von **lichtline** genau die passende Beleuchtungslösung für den Einsatz in anspruchsvollen Umgebungen. Ob in Kühlhäusern, Kellern, Großküchen oder Produktionshallen – die robuste Bauweise sowie das witterungsbeständige Material wird nahezu allen Anforderungen in Feuchträumen gerecht.

IndustryLUX TUBOLA	48
IndustryLUX FARO X3	56
DeLUX SPLASH	62



IndustryLUX

TUBOLA



5 Jahre
Garantie

Einsatzbereiche
Lager / Kühllager
Lebensmittelindustrie
Werkstätten
Tiefgaragen



- CE
- DALI
- EN 05
- D
- IP 65
- IK 08
- IK 04
- SWITCH
- außer TUBOLA X
- EL

Technische Daten

Leuchtenlichtstrom	bis zu 7.000 lm
Systemleistung	12 - 45 W
Lichtausbeute	bis zu 156 lm/W
Abstrahlwinkel	130°
Farbtemperatur	2400 - 6500 K, rot, blau, grün
Schaltzyklen	> 500.000
Farbwiedergabeindex	> 83
Farbtoleranz	< 5 SDCM
Lebensdauer	> 50.000 h [L80, B10]
Gewicht	0,4 - 1,0 kg
Spannungsbereich AC	220 - 240 V AC, 50/60 Hz
Spannungsbereich DC	176 - 276 V DC
Betriebstemperatur	-25°C bis +50°C
Durchgangsverdrachtung	3 x 1,5 mm ² 5 x 1,5 mm ² (DALI)
Anschluss	Klemme: 3-/5-polig, max. 1,5 mm ²
UV-Beständig	bedingt bei TUBOLA X ja
Dimmbar	DALI optional
Schutzart	IP 65
Schlagfestigkeit	IK 08 IK 04 (TUBOLA X)
Einsatz im Lebensmittelbereich	ja
Abdeckung	diffus
Gehäusefarbe	weiß
Gehäusewerkstoff	PC PMMA (TUBOLA X)
Leuchten pro Leitungsschutz B10A	115 (12W) 94 (19W) 83 (25W) 65 (30W) 46 (45W)
Leuchten pro Leitungsschutz C10A	173 104 83 65 46
Leuchten pro Leitungsschutz B16A	185 151 132 104 74
Leuchten pro Leitungsschutz C16A	276 166 132 104 74
Schutzklasse	II

außer TUBOLA X

Integrierter Bewegungsmelder mit Helligkeitssensor in TUBOLA MOTION



Abmessungen in mm

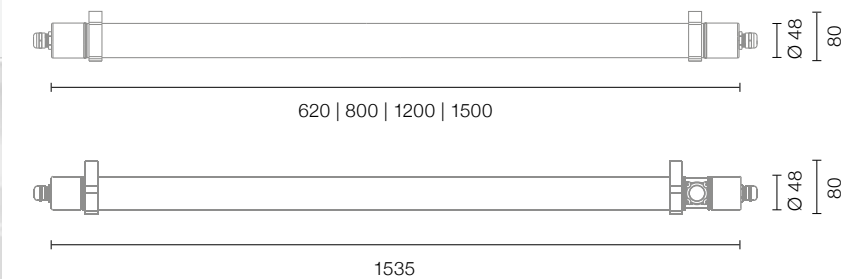

Montage

Unschlagbar flexibel. Dank der beiliegenden Befestigungsklemmen mit Schnellverschluss ist eine einfache und schnelle Montage an Wand oder Decke möglich. Vorhandene Bohrlöcher können zur Montage verwendet und die Leuchte über die komplette Länge fixiert werden.

Alternativ nutzen Sie passendes Befestigungsmaterial entsprechend dem **Industriestandard Ø50 mm.**

Für mehr Sicherheit und **Diebstahlschutz**, ist die Montage mit Edelstahlschellen möglich.

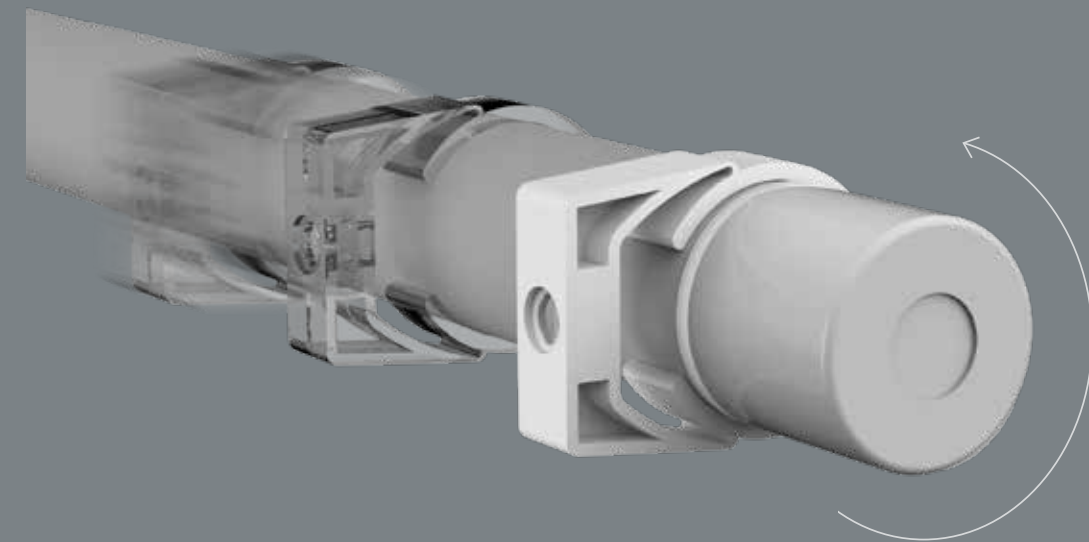

360° drehbar

Abstrahlrichtung
frei einstellbar.

Deckenaufhellung

Mit der umlaufenden Polycarbonat-abdeckung wird eine besonders breite Abstrahlcharakteristik begünstigt, die einen Teil des Lichts an die Decke abgibt.

D-Kennzeichnung

Durch die D-Kennzeichnung ist auch der Einsatz in feuergefährdeten Betriebsstätten kein Problem.

Die bewährte TUBOLA gibt es jetzt auch in einer warmweißen Variante. Die Lichtfarbe der **TUBOLA W3** kann mit einem Schiebeshalter zwischen

2400 K 2700 K 3000 K

beliebig verstellt werden und lässt ihre Umgebung in einem stilvollen Licht erstrahlen.



TUBOLA X

Für noch mehr Einsatzmöglichkeiten gibt es die TUBOLA DALI und TUBOLA PLUS DALI jetzt auch als X-Version mit PMMA Gehäuse.

Das PMMA Gehäuse weist eine hohe Steifigkeit und einen hohen Härtegrad auf, was zu einer geringen Kratzempfindlichkeit führt. Außerdem ist die Leuchte UV-beständig und splitterfest. Die optimale Lichtbeständigkeit und eine hervorragende Lichtdurchlässigkeit sprechen zudem für das Material.

Die Leuchte eignet sich nicht nur für den ungeschützten Außenbereich, sondern ist auch beständig gegen viele saure und basische Reinigungsmittel. Außerdem bietet die Leuchte eine ideale Lösung für Galvanikbetriebe, die Gummiproduktion oder für Reifenlager.

Die TUBOLA X ist eine besonders langlebige Leuchte, die auch den schwierigsten Umgebungen standhält.

Integrierter Bewegungsmelder mit Helligkeitssensor in TUBOLA MOTION

PIR-Sensor

Erfassungswinkel 90°

max. Höhe 6 m,
Erfassungsbereich Ø 12
bei Einbauhöhe 3 m
Erfassungsbereich: Ø 6

Einstellmöglichkeit

Leuchtdauer
Helligkeit

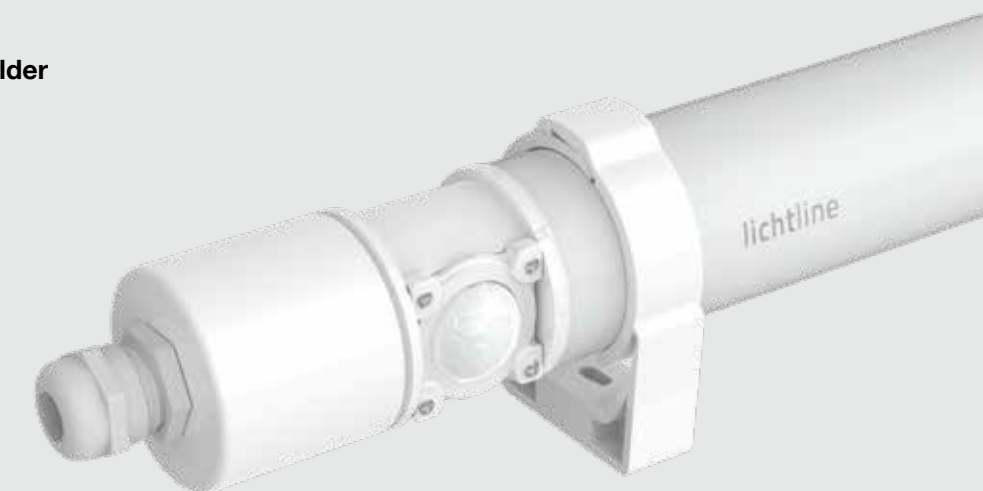

Lichtverteilungskurve

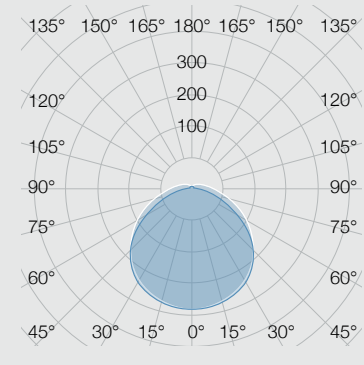

IndustryLUX TUBOLA

Drei Farben für bunte Szenarien

Für **spezielle Einsatzbereiche** eignet sich besonders die IndustryLUX TUBOLA 1500 in den **Farben blau, rot oder grün**. Durch die Umfassung der LEDs mit einer diffusen Polycarbonat-Röhre wird das Licht gleichmäßig verteilt und eine individuelle farbliche Atmosphäre geschaffen. Lassen Sie ihre Firma in Ihren eigenen CI Farben erstrahlen.



Lichtberechnungsbeispiel

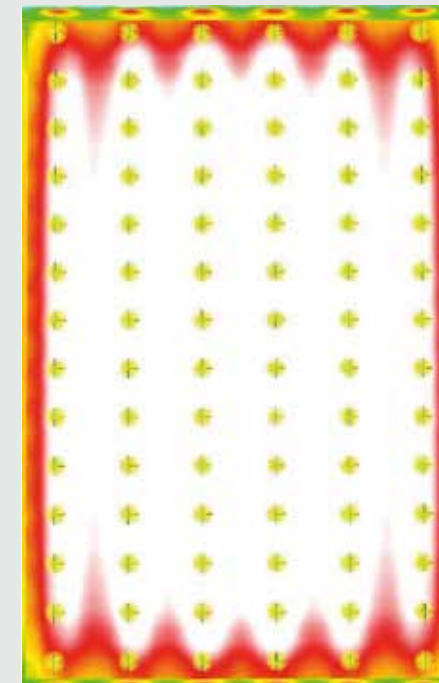
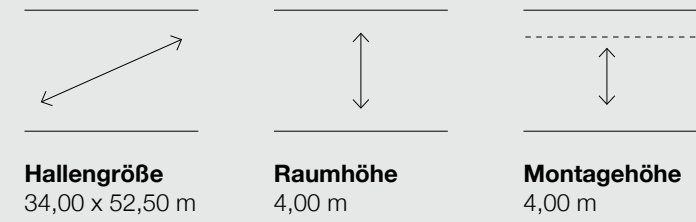

- 150,00
- 131,88
- 113,75
- 95,63
- 77,50
- 59,38
- 41,25
- 23,13
- 5,00

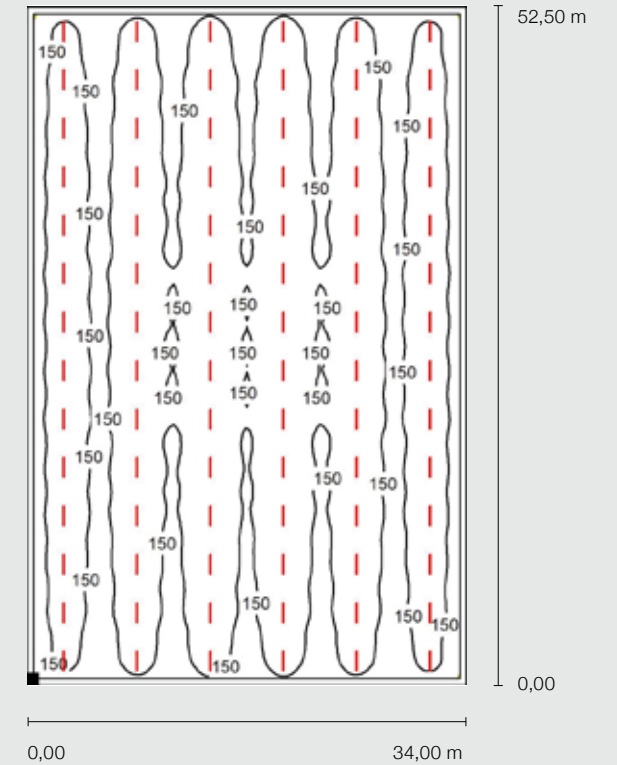

	E_m [lx]	g_t
Nutzebene	161	0,610

Leuchtenstückliste





Bezeichnung	Stück	ϕ (Leuchte) [lm]	Gesamt [lm]	P [W]	Gesamt P (W)
TUBOLA 1500 K3	84	4.200	352.800	30	2.520

IndustryLUX TUBOLA

Produkt	Art.-Nr.	EAN		lm	Watt	Δ°	L x Ø mm	Bruttopreise	VE
TUBOLA 600 K3	810640120020	4260374013808	4000 K 5000 K 6500 K	1.600	12	130°	620 x Ø48 (80)	80,21 €	9
TUBOLA 800 K3	810840200021	4260374013815	4000 K 5000 K 6500 K	2.600	19	130°	800 x Ø48 (80)	94,79 €	9
TUBOLA 1200 K3	811295250084	4260374016960	4000 K 5000 K 6500 K	3.500	25	130°	1200 x Ø48 (80)	101,04 €	9
TUBOLA 1500 K3	811595300022	4260374014102	4000 K 5000 K 6500 K	4.200	30	130°	1500 x Ø48 (80)	105,21 €	9
TUBOLA 1500 K3 PLUS	811595450039	4260374014485	4000 K 5000 K 6500 K	7.000	45	130°	1500 x Ø48 (80)	134,38 €	9
TUBOLA 1500 K3, DALI	811595300056	4260374015109	4000 K 5000 K 6500 K	4.200	30	130°	1500 x Ø48 (80)	134,38 €	9
TUBOLA 1500 K3 PLUS, DALI	811595450057	4260374015116	4000 K 5000 K 6500 K	7.000	45	130°	1500 x Ø48 (80)	165,63 €	9
TUBOLA 1500 K3 X, DALI	811595300078	4260374016113	4000 K 5000 K 6500 K	4.200	30	130°	1500 x Ø48 (80)	155,21 €	9
TUBOLA 1500 K3 X PLUS, DALI	811595450079	4260374016120	4000 K 5000 K 6500 K	7.000	45	130°	1500 x Ø48 (80)	186,46 €	9
TUBOLA 1500 W3	811595300089	4260374017127	2400 K 2700 K 3000 K	4.200	30	130°	1500 x Ø48 (80)	113,54 €	9
TUBOLA 1500 MOTION	811550300094	4260374017783	5000 K	4.200	30	130°	1535 x Ø48 (80)	135,42 €	9
TUBOLA 1500 RED	811515320017	4260374013655	rot	1.850	30	130°	1500 x Ø48 (80)	123,96 €	9
TUBOLA 1500 GREEN	811516320018	4260374013662	grün	2.450	30	130°	1500 x Ø48 (80)	123,96 €	9
TUBOLA 1500 BLUE	811514320019	4260374013679	blau	900	30	130°	1500 x Ø48 (80)	123,96 €	9



Lieferumfang: inkl. 2x Montageclip und Kabelverschraubung M20

Zubehör	Art.-Nr.	EAN	L x B x H mm	Bruttopreise	VE
 Seilabhangung 1 x 2 m	724786020029	4260374015260	2000	11,46 €	6
 Seilabhangung 1 x 5 m	724786050030	4260374015277	5000	15,63 €	6
 Montageclip aus Edelstahl V2A (2er-Set)	829702290042	4260374016106	87 x 18 x 67	26,04 €	1
 Druckausgleich- Kabelverschraubung	478184200034	4260374015093		9,38 €	1
 Montageplatte für 2-3 Leuchten	474459060033	4260374014751	418 x 222 x 10	52,08 €	1

IndustryLUX

FARO X3



5 Jahre
Garantie

Einsatzbereiche
 Industriehallen
 Feuergefährdete Betriebe
 Reifenproduktion / -lagerung
 Werkstätten
 Kühlhäuser

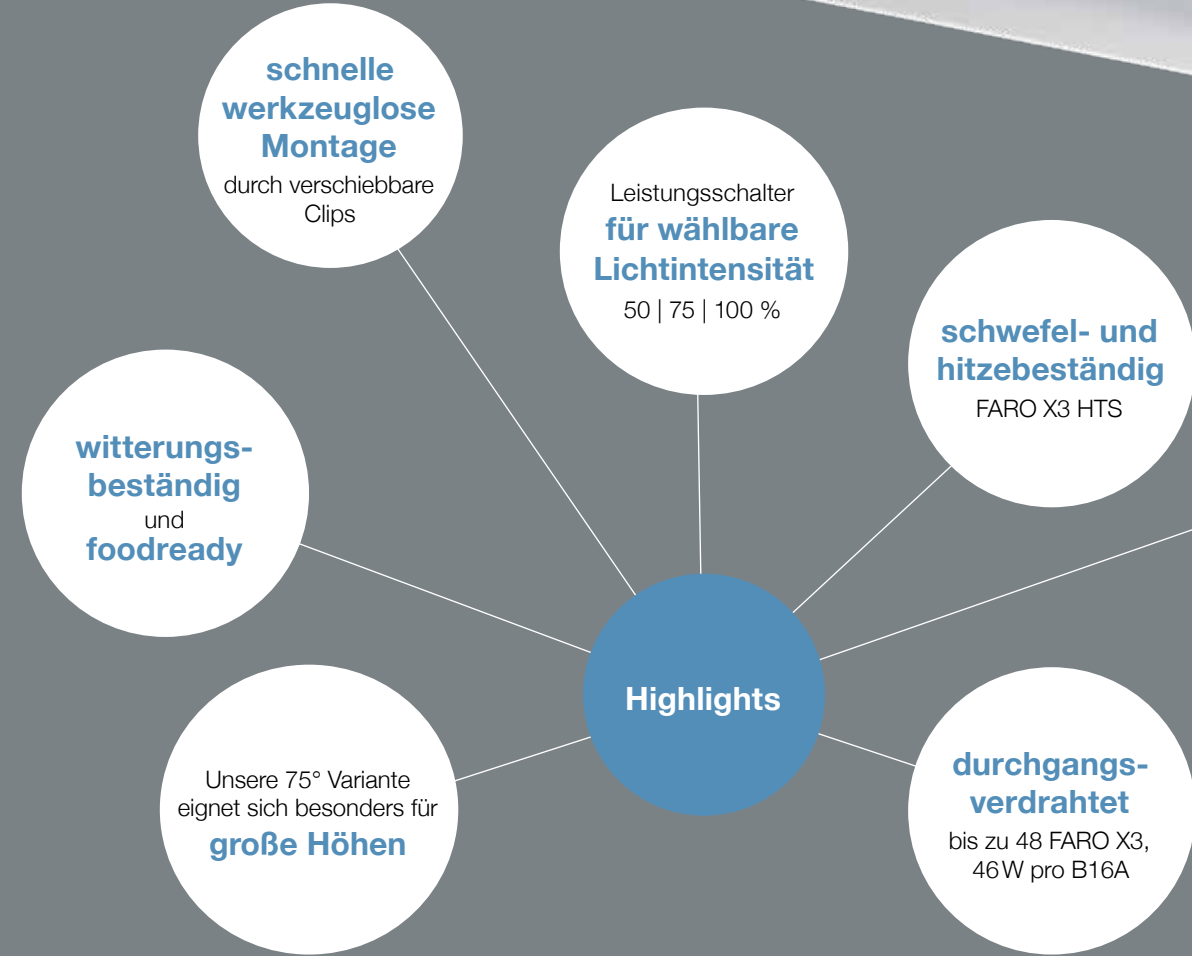

- CE
- DALI
- EN 05
- D
- IP 65
- IK 08
- SWITCH
- EL

mit integrierten **Druckausgleichsventil**

Integrierter Bewegungsmelder mit Helligkeitssensor
in FARO X3 MOTION



Technische Daten

Leuchtenlichtstrom	bis zu 8.500 lm
Systemleistung	23 - 65 W
Lichtausbeute	bis zu 152 lm/W
Abstrahlwinkel	75° 140°
Farbtemperatur	4000 5000 K
Schaltzyklen	> 500.000
Farbwiedergabeindex	> 83
Farbtoleranz	< 5 SDCM
Lebensdauer	> 50.000 h [L80, B10]
Gewicht	1,3 - 2,5 kg
Spannungsbereich AC	220 - 240 V AC, 50/60 Hz
Spannungsbereich DC	176 - 276 V DC
Betriebstemperatur	-25°C bis +50°C -30°C bis +60°C (HTS)
Durchgangsverdrachtung	5 x 1,5 mm ²
Anschluss	Klemme: 5-polig, max. 1,5 mm ²
UV-Beständig	bedingt
Dimmbar	DIP-Schalter DALI optional
Schutzart	IP 65
Schlagfestigkeit	IK 08
Einsatz im Lebensmittelbereich	ja
Abdeckung	diffus
Gehäusefarbe	weiß
Gehäusewerkstoff	PC
Leuchten pro Leitungsschutz B10A	37 (23W) 30 (46W) 32 (65W)
Leuchten pro Leitungsschutz C10A	63 43 32
Leuchten pro Leitungsschutz B16A	60 48 51
Leuchten pro Leitungsschutz C16A	101 69 51
Schutzklasse	II

Abmessungen in mm

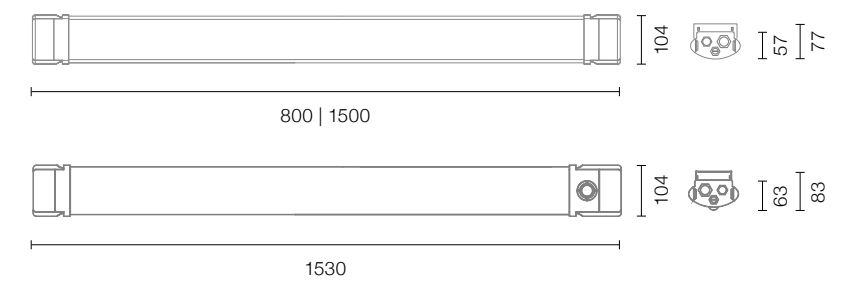

Lichtverteilungskurven

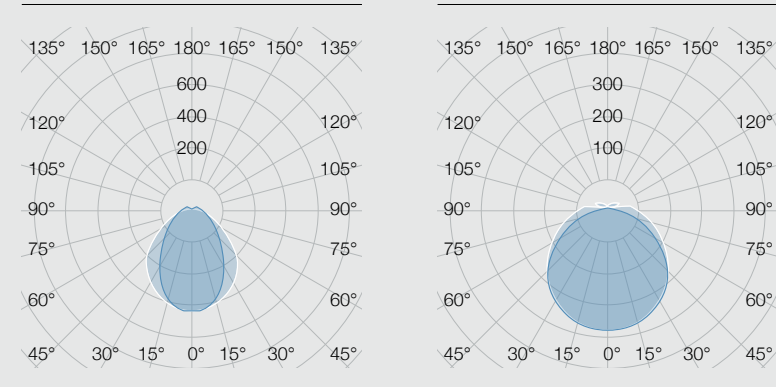

IndustryLUX FARO X3 75°

IndustryLUX FARO X3 140°

Montage

Schnellmontage mit Easy-Clip-System

Dank der beiliegenden Befestigungsklemmen mit Sicherungsschraube ist die Montage an Wand und Decke in kürzester Zeit erledigt. Die vorhandenen Bohrlöcher können zur leichten Montage verwendet und die Leuchte damit über die komplette Länge flexibel fixiert werden. Alternativ können die mitgelieferten Montagebügel zur Abhängung dienen.

Foodready

Neben einer gleichmäßigen Lichtverteilung durch die prismatische PC-Abdeckung ermöglicht dieses bruch-sichere Material den Einsatz im Lebensmittelbereich.



DIP-Schalter

50 | 75 | 100 %
Lichtintensität, optimiert für Projektlösungen.
Flexibler Ersatz für T5 und T8-Feuchtraumleuchten.

IndustryLUX FARO X3 75°

Mit der 75° Variante lassen sich besonders große Höhen realisieren und z.B. Prüfplätze können optimal ausgeleuchtet werden.

IndustryLUX FARO X3 HTS DALI

Jetzt auch für den Einsatz in schwefelhaltiger Umgebung und bei hohen Temperaturen bis 60°C.

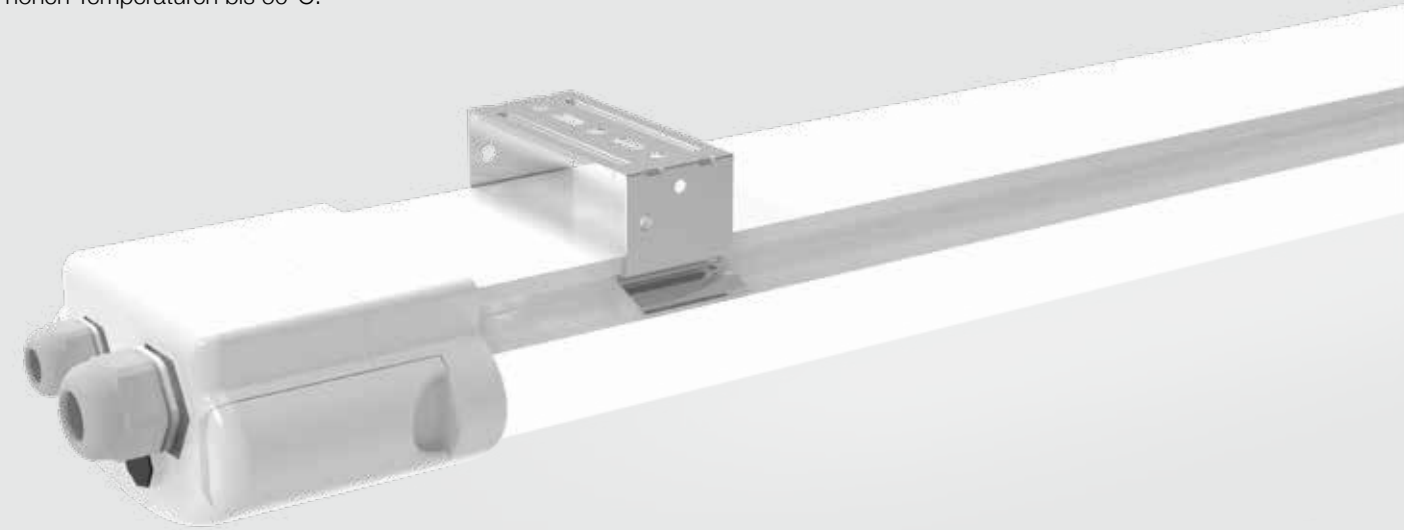

Deckenaufhellung

Mit der weit gefassten und flachen Polycarbonat-Abdeckung wird eine besonders breite Abstrahlcharakteristik begünstigt, die einen Teil des Lichts an die Decke abgibt.



Weitere Vorteile





- Konstruiert für leichte Reinigung und wenig Schmutzkanten
- Schlagfest mit IK08
- Ein- & beidseitig durchgangsverdrahtet montierbar
- Leichter Anschluss: lässt sich werkzeuglos öffnen und anschließen

IndustryLUX FARO X3

Produkt	Art.-Nr.	EAN		lm	Watt	Δ°	L x B x H mm	Bruttopreise	VE
FARO X3 800-140	110850230020	4260374014058	5000 K	3.500	23	140°	800 x 104 x 57 (77)	164,58 €	4
FARO X3 800-75	110850230021	4260374014065	5000 K	3.400	23	75°	800 x 104 x 57 (77)	164,58 €	4
FARO X3 1500-140	111550460011	4260374013570	5000 K	7.000	46	140°	1500 x 104 x 57 (77)	195,83 €	4
FARO X3 1500-140	111540460013	4260374013952	4000 K	7.000	46	140°	1500 x 104 x 57 (77)	195,83 €	4
FARO X3 1500-75	111550460017	4260374013921	5000 K	6.800	46	75°	1500 x 104 x 57 (77)	195,83 €	4
FARO X3 1500-75	111540460015	4260374013914	4000 K	6.800	46	75°	1500 x 104 x 57 (77)	195,83 €	4
FARO X3 1500-140, DALI	111550460012	4260374013945	5000 K	7.000	46	140°	1500 x 104 x 57 (77)	212,50 €	4
FARO X3 1500-140, DALI	111540460014	4260374013969	4000 K	7.000	46	140°	1500 x 104 x 57 (77)	212,50 €	4
FARO X3 1500-140 MOTION	111550460130	4260374016953	5000 K	7.000	46	140°	1530 x 104 x 63 (83)	212,50 €	4
FARO X3 1500-140 MOTION	111540460134	4260374017332	4000 K	7.000	46	140°	1530 x 104 x 63 (83)	212,50 €	4
FARO X3 HTS 1500-140, DALI	111550650068	4260374015758	5000 K	8.500	65	140°	1500 x 104 x 57 (77)	331,25 €	4
FARO X3 HTS 1500-75, DALI	111550650067	4260374015741	5000 K	8.500	65	75°	1500 x 104 x 57 (77)	331,25 €	4



Lieferumfang: inkl. 2x Montageclip und Kabelverschraubung M20 | DALI Versionen zusätzlich inkl. M16

Zubehör	Art.-Nr.	EAN	L x B x H mm	Bruttopreise	VE
 Top Entry Endkappe für rückseitige Kabeleinführung 2 x Endkappe 2 x Montageclip 85 mm 1 x Druckausgleichsmembran 1 x M20 Kabelverschraubung 2 x M16 Kabelverschraubung	471100660060	4260374017059		26,04 €	80
 Seilabhängung 1 x 2 m	724786020029	4260374015260	2000	11,46 €	6
 Seilabhängung 1 x 5 m	724786050030	4260374015277	5000	15,63 €	6
 Montageplatte für 2-3 Leuchten	474459060033	4260374014751	418 x 222 x 10	52,08 €	1

3 Jahre
Garantie

DeLUX
SPLASH



ab REV. 03



Lichtverteilungskurve

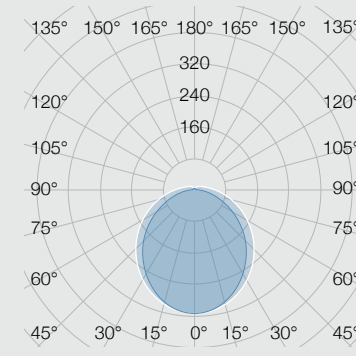

DeLUX SPLASH



Technische Daten

Leuchtenlichtstrom	4.200 5.000 lm
Systemleistung	30 36 W
Lichtausbeute	140 139 lm/W
Abstrahlwinkel	120°
Farbtemperatur	4000 K
Schaltzyklen	> 200.000
Farbwiedergabeindex	> 80
Farbtoleranz	< 5 SDCM
Lebensdauer	> 50.000 h [L70, B10]
Gewicht	1,1 1,3 kg
Spannungsbereich AC	220 - 240 V AC, 50/60 Hz
Spannungsbereich DC	176 - 280 V DC
Betriebstemperatur	-20°C bis +45°C
Durchgangsverdrachtung	3 x 1,5 mm ²
Anschluss	Klemme: 3-polig, max. 1,5 mm ²
UV-Beständig	nein
Dimmbar	nein
Schutzart	IP 65
Schlagfestigkeit	IK 08
Einsatz im Lebensmittelbereich	ja
Abdeckung	diffus
Gehäusefarbe	grau
Gehäusewerkstoff	PC
Leuchten pro Leitungsschutz B10A	69 (30W) 58 (36W)
Leuchten pro Leitungsschutz C10A	69 58
Leuchten pro Leitungsschutz B16A	110 92
Leuchten pro Leitungsschutz C16A	110 92
Schutzklasse	II

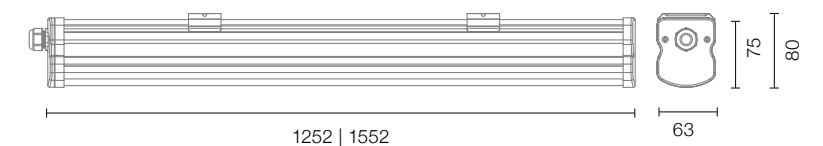

Abmessungen in mm



DeLUX SPLASH

Produkt	Art.-Nr.	EAN		lm	Watt		L x B x H mm	Bruttopreise	VE
DeLUX SPLASH 1500	151540500006	4260374012825	4000 K	5.000	36	120°	1552 x 63 x 75 (80)	76,04 €	9
DeLUX SPLASH 1200	151240400131	4260374016977	4000 K	4.200	30	120°	1252 x 63 x 75 (80)	64,58 €	12

 Lieferumfang: inkl. 2x Montageclip

Zubehör	Art.-Nr.	EAN	L x B x H mm	Bruttopreise	VE
 Seilabhangung 1 x 2 m	724786020029	4260374015260	2000	11,46 €	6
 Seilabhangung 1 x 5 m	724786050030	4260374015277	5000	15,63 €	6

Spezialleuchten

Mit unseren Spezialleuchten haben wir die perfekte Lösung, wenn es um die Beleuchtung von Einsatzgebieten mit extremen Umgebungseinflüssen geht. Mit der maximalen Schutzklasse von bis zu IP 69 bieten wir Produkte, die hohe Lichtqualität und einfache Montage mit mechanischer, thermischer und chemischer Beständigkeit aufweisen.

7PROOF.....	68
Resistenztabelle.....	72
IndustryLUX RESIST	74
IndustryLUX HT 160 - 220	78
IndustryLUX HT 350	80

Weitere Spezialleuchten

IndustryLUX TUBOLA X	51
IndustryLUX FARO X3 HTS	59
IndustryLUX LANARA 2.0 S	89



LED-Hochresistenzleuchte

7PROOF



5 Jahre
Garantie

Einsatzbereiche
 Kühl- und Feuchträume
 Lebensmittelindustrie
 Land- und Tierwirtschaft
 Krankenhäuser
 Abfallentsorgung
 Kläranlagen

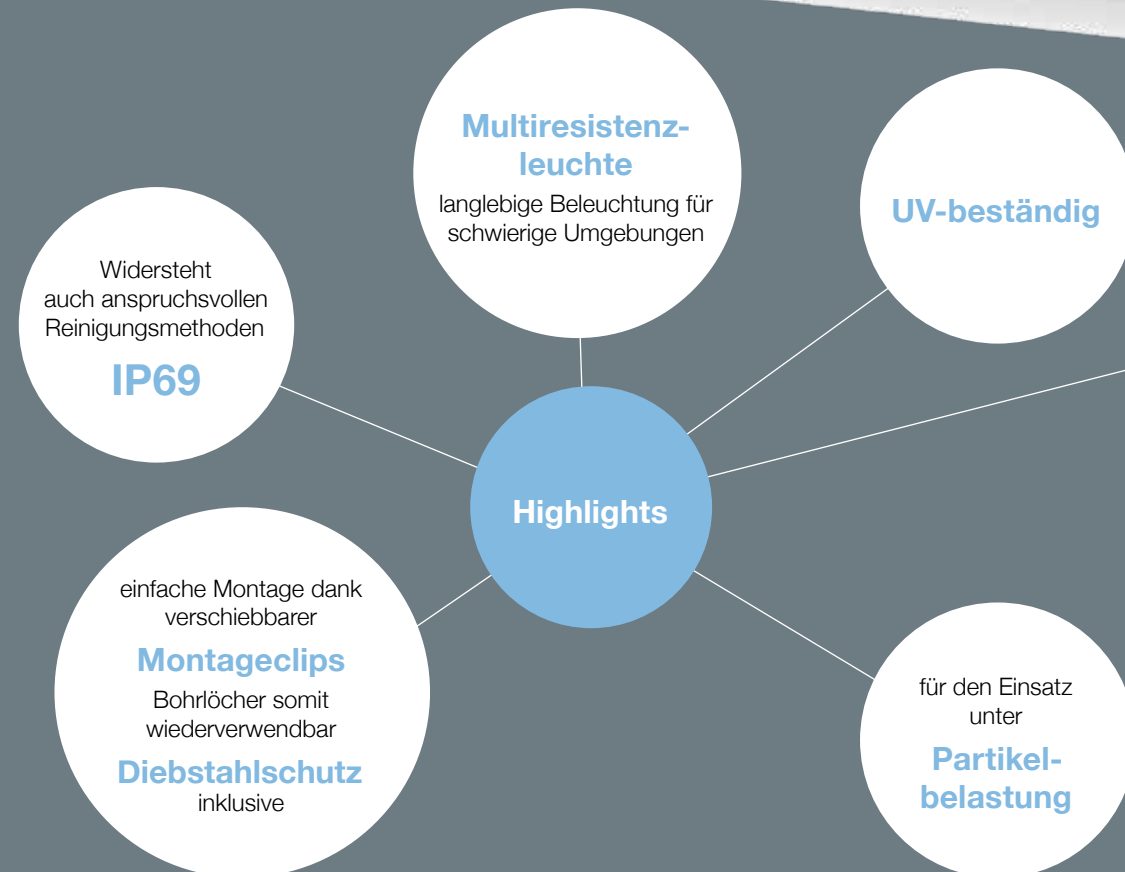

Technische Daten

Leuchtenlichtstrom	6.000 lm
Systemleistung	40 W
Lichtausbeute	150 lm/W
Abstrahlwinkel	130°
Farbtemperatur	3000 5000 K
Schaltzyklen	> 500.000
Farbwiedergabeindex	> 83
Farbtoleranz	< 5 SDCM
Lebensdauer	> 50.000 h [L80, B10]
Gewicht	0,8 kg
Spannungsbereich AC	220 - 240 V AC, 50/60 Hz
Spannungsbereich DC	
Betriebstemperatur	-25°C bis +50°C
Durchgangsverdrachtung	auf Anfrage
Anschluss	Anschlussleitung: 2 x 0,75 mm ² , 2 m
UV-Beständig	ja
Dimmbar	DALI auf Anfrage
Schutzart	IP 69
Schlagfestigkeit	IK 08
Einsatz im Lebensmittelbereich	ja
Abdeckung	diffus
Gehäusefarbe	weiß
Gehäusewerkstoff	PMMA
Leuchten pro Leitungsschutz B10A	49
Leuchten pro Leitungsschutz C10A	49
Leuchten pro Leitungsschutz B16A	79
Leuchten pro Leitungsschutz C16A	79
Schutzklasse	II

Spezial

Abmessungen in mm

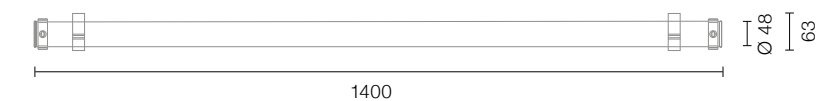

MADE
IN GERMANY



Lichtverteilungskurve

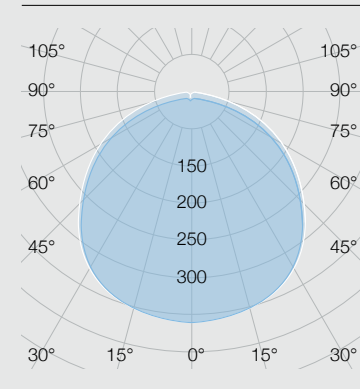

7PROOF 1400 PMMA

Montage

Dank der **Befestigungsklammern aus Edelstahl (V2A)** ist eine einfache und schnelle Montage an Wand und Decke möglich. Vorhandene Bohrlöcher können zur Montage verwendet und die Leuchte über die komplette Länge fixiert werden. Alternativ nutzen Sie passendes Befestigungsmaterial entsprechend dem **Industriestandard Ø50 mm**.

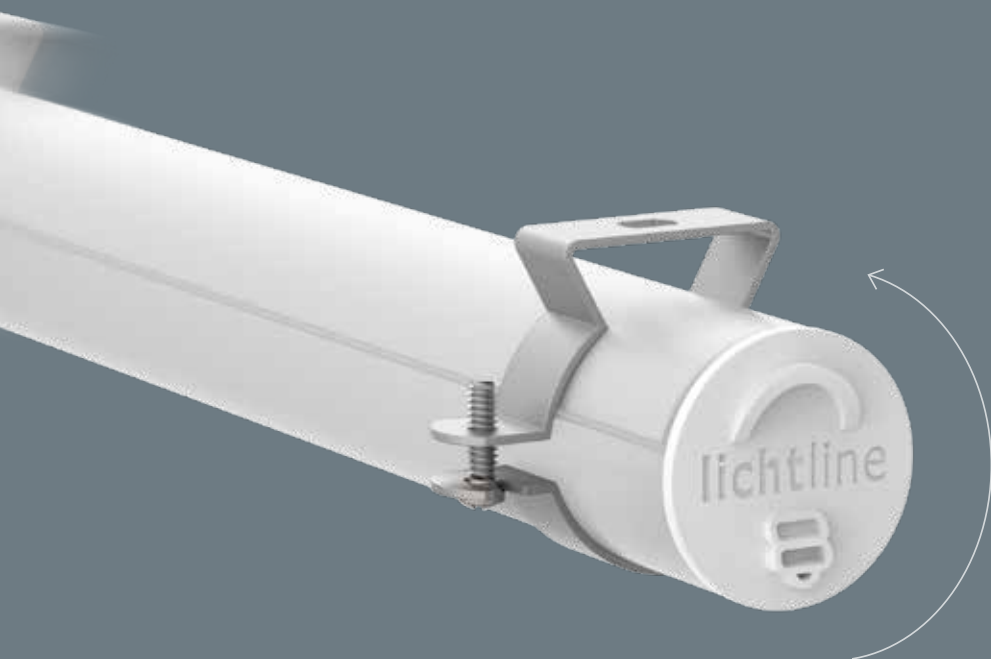
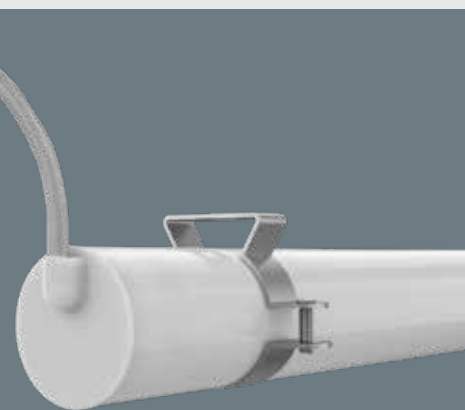

360° drehbar
Abstrahlrichtung frei einstellbar.

Flickerfrei

Lichtqualität
Mit der umlaufenden PMMA-Abdeckung wird eine homogene Abstrahlcharakteristik begünstigt.

7 Resistenzen gegen

- 1. Ammoniak**
Für den Einsatz in der Landwirtschaft
- 2. Aerosole**
Für den Einsatz in chemisch belasteten Umgebungen
- 3. Wärme**
Für den Einsatz bis 50°C Umgebungstemperatur und bei UV-Belastung
- 4. Staub**
Für den Einsatz unter Partikelbelastung
- 5. Desinfektion und Reinigung**
Für den Einsatz in Krankenhäusern und der Lebensmittelindustrie
- 6. Schwefel**
Für den Einsatz in der Gummierstellung und Lagerung
- 7. Wasser**
Für den Einsatz bei Hochdruck- bzw. Dampfstrahlreinigung



Bestellübersicht

7PROOF

Produkt	Art.-Nr.	EAN		lm	Watt		L x Ø mm	Bruttopreise	VE
7PROOF 1400 PMMA	821450400038	4260374014478	5000 K	6.000	40	130°	1400 x Ø48 (63)	206,25 €	6
7PROOF 1400 PMMA	821430400048	4260374014805	3000 K	6.000	40	130°	1400 x Ø48 (63)	206,25 €	6

Lieferumfang: inkl. 2x Montageclip; DALI auf Anfrage

Alle Preise beziehen sich auf 1 Stück zzgl. USt.

NEU im Sortiment

Resistenztabelle

Reinigungs- und Desinfektionsmittel

Produkt / Stoff	Resistenz	Beschreibung	Verdünnung
Calgonit CF 3005	✓	Reinigungsmittel	5 %
Calgonit CF 3135	✓	Desinfektionsreiniger	5 %
Calgonit DS 660	✓	Reinigungsmittel	5 %
Calgonit DS 683	✓	Desinfektionsmittel	1,50 %
Calgonit NF 401	○ max. Dosierung, längerer Zeitraum	Reinigungsmittel	10 %
Calgonit SN 542	✓	Reinigungsmittel	2 %
FREKA-NOL	✓	Desinfektionsmittel	pur
P3-aquanta PA	✓	Reinigungsmittel	1 %
P3-flüssig OS	✓	Reinigungsmittel	1 %
P3-hypochloran	✓	Desinfektionsmittel	0,50 %
P3-topactive OKTO	✓	Biozid	1 %
P3-topax 52	✓	Reinigungsmittel	
P3-topax 570	✓	Reinigungsmittel	
P3-topax 990	✓	Desinfektionsmittel	2 %
Topactive 200	✓	Reinigungsmittel	4 %

Beständigkeitsliste

Stoff	Konzentration	Kurzzeiteinwirkung (<10min)	Langzeiteinwirkung
Ammoniak-Lösung	10 %	✓	✓
Essigsäure	5 %	✓	○
Ethanol	50 %	✓	—
Ethylenglykol	100 %	✓*	—
Ethylenglykol (Frostschutz)	50 %	✓	—
Formamid		○	○
Glycerin	98 %	✓	✓
Iso-Octan	99,5 %	✓	—
Oxalsäure	8,7 %	✓*	—
Phosphorsäure	10 %	✓*	—
Phosphorsäure	50 %	✓*	—
Salzsäure	10 %	✓*	—
Schwefelsäure	3 %	✓	—
Schwefelsäure	30 %	✓	—
Weinsäure	50 %	✓*	—
Zitronensäure	10 %	✓*	—
Zitronensäure	38 %	✓*	—

✓ beständig ○ bedingt beständig — nicht beständig * in der Variante mit PVC-Leitung beständig

Stoff	Konzentration	Kurzzeiteinwirkung (<10min)	Langzeiteinwirkung
Aluminiumchlorid	42 %	✓	○
Ammoniak-Lösung	25 %	✓	✓
Borsäure	100 %	✓*	✓*
Calciumchlorid	40 %	✓	✓
Dinatriumhydrogenphosphat	8,5 %	✓	○
Eisen(II)sulfat	21 %	✓	○
Eisen(III)chlorid	48 %	✓	○
Getriebeöl		✓	✓
Harnstoff	51 %	✓*	○*
Hydrochinon	6,7 %	✓*	—
Kaliumaluminiumsulfat (Alaun)	5 %	✓	○
Kaliumcarbonat (Pottasche)	50 %	✓	✓
Kaliumchlorid	25 %	✓*	✓*
Kaliumnitrat	24 %	✓	○
Kaliumpermanganate	6 %	✓*	○*
Kaliumsulfat	10 %	✓	○
Kohlendioxid		✓	✓
Kupfersulfat	17 %	✓	○
Magnesiumsulfat	21 %	✓*	○*
Natriumcarbonat (Soda)	2 %	✓*	○*
Natriumcarbonat (Soda)	20 %	✓*	○*
Natriumchlorat	49 %	✓*	✓*
Natriumchlorid (Kochsalz)	10 %	✓	✓
Natriumdihydrogenphosphat	50 %	✓	✓
Natriumhydrogensulfat	40 %	✓	○
Natriumhypochlorid (Bleichlaug)	12 %	✓*	✓*
Natriumnitrat	45 %	✓*	✓*
Natriumphosphat	20 %	✓	✓
Natriumsulfat (Glaubersalz)	25 %	✓*	✓*
Natriumthiosulfat	41 %	✓*	✓*
Natronlauge	1 %	✓	✓
Natronlauge	10 %	✓	✓
Natronlauge	30 %	✓	✓
Paraffin, dünnflüssig	100 %	✓	✓
Rizinusöl		✓	✓
Schneidöl (Schmieröl)		✓	✓
Sebacinsäure-bis-2-ethyl-hexylester (Dioctylsebacat)		✓	✓
Sojabohnenöl		✓	✓
Wasser, vollentsalzt		✓	✓
Wasserstoffperoxid	30 %	✓*	✓*
Wasserstoffperoxid (Perhydrol)	3 %	✓*	✓*
Zinkchlorid	50 %	✓*	✓*
Zinksulfat	35 %	✓*	✓*

✓ beständig ○ bedingt beständig — nicht beständig * in der Variante mit PVC-Leitung beständig

Angaben ohne Gewähr. Einzelfälle und Zusammensetzungen verschiedener Stoffe können die Resistenz verändern. Gerne können wir Ihnen auf Anfrage einen Einzelnachweis zur Beständigkeit erstellen.

IndustryLUX RESIST



5 Jahre
Garantie

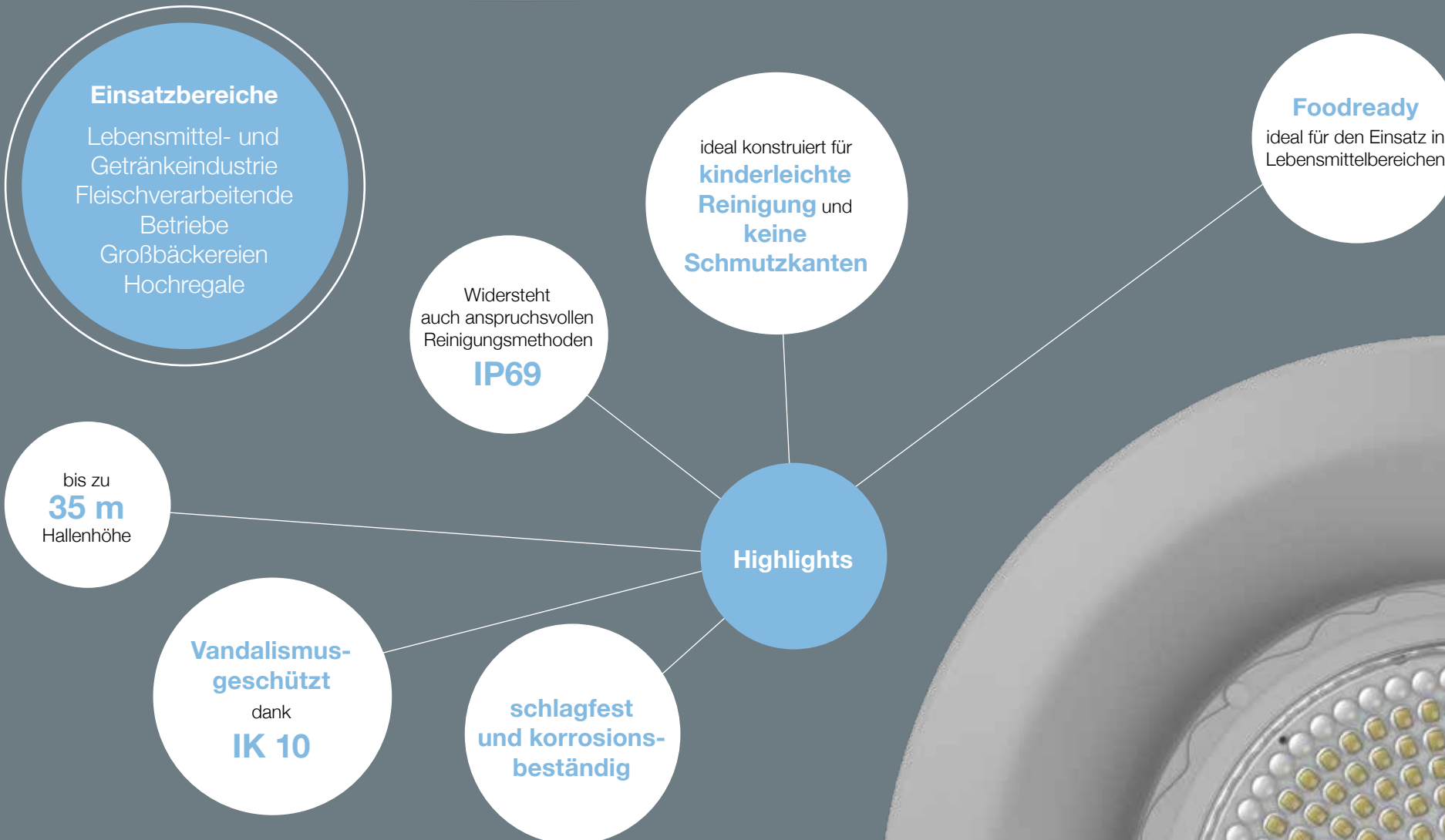

Technische Daten

Leuchtenlichtstrom	20.000 18.600 lm
Systemleistung	115 W
Lichtausbeute	174 162 lm/W
Abstrahlwinkel	90° 30°
Farbtemperatur	5000 K
Schaltzyklen	> 500.000
Farbwiedergabeindex	> 80
Farbtoleranz	< 5 SDCM
Lebensdauer	> 50.000 h [L80, B10]
Gewicht	7,5 kg
Spannungsbereich AC	100 - 240 V AC, 50/60 Hz
Spannungsbereich DC	
Betriebstemperatur	-30°C bis +55°C
Durchgangsverdrachtung	nein
Anschluss	Anschlussleitung: 3 x 1,0 mm ² , 1,5 m
UV-Beständig	bedingt
Dimmbar	DALI auf Anfrage
Schutzart	IP 69
Schlagfestigkeit	IK 10
Einsatz im Lebensmittelbereich	ja
Abdeckung	klar
Gehäusefarbe	grau
Gehäusewerkstoff	Aluminium & PC
Leuchten pro Leitungsschutz B10A	3
Leuchten pro Leitungsschutz C10A	5
Leuchten pro Leitungsschutz B16A	5
Leuchten pro Leitungsschutz C16A	9
Schutzklasse	I

Abmessungen in mm

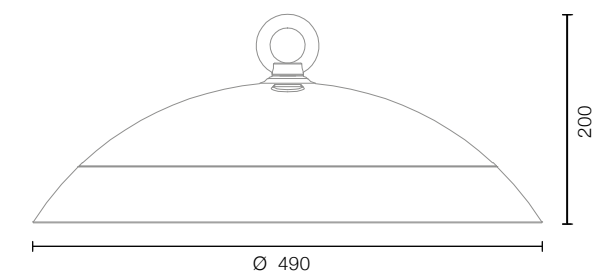

Lichtberechnungsbeispiel

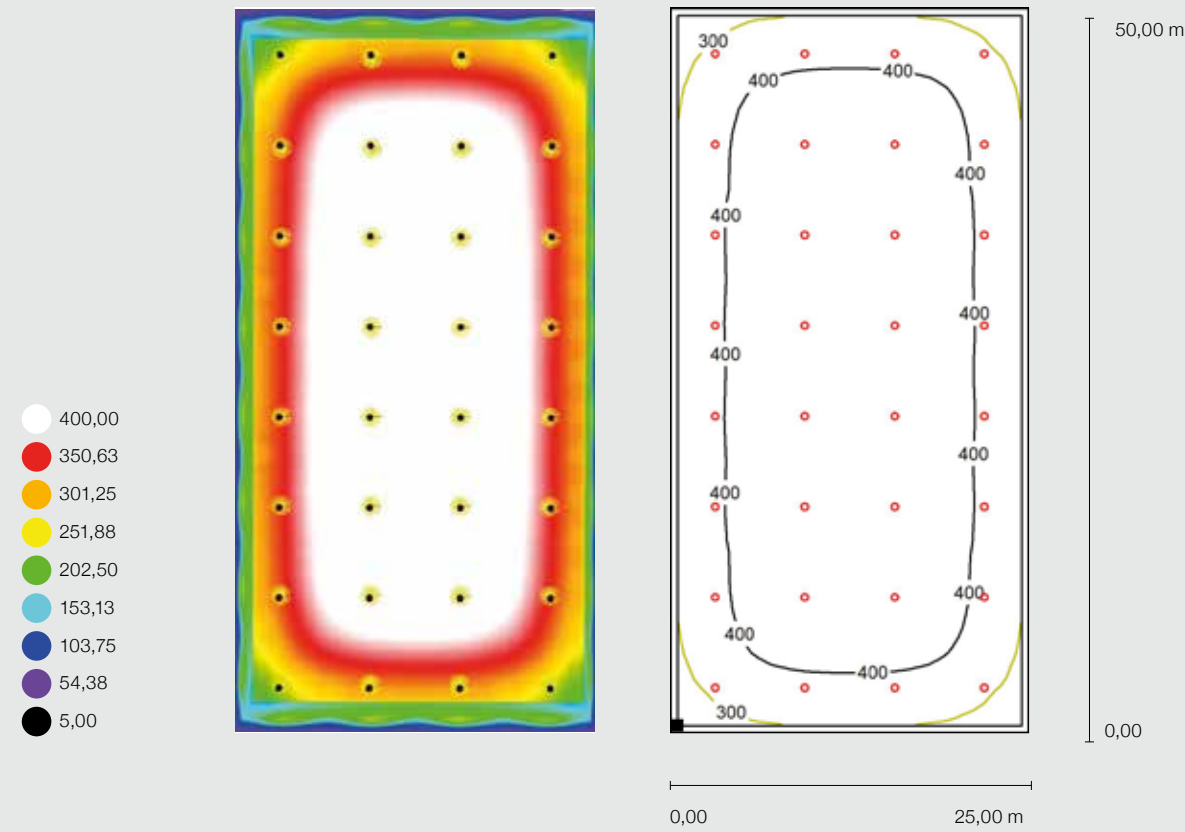
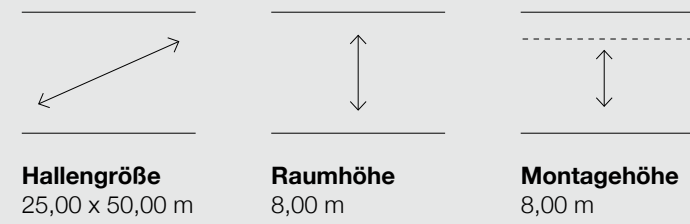

	E_m [lx]	g_1
Nutzebene	400	0,544

Leuchtenstückliste

Bezeichnung	Stück	ϕ (Leuchte) [lm]	Gesamt [lm]	P [W]	Gesamt P (W)
IndustryLUX RESIST 90°	32	20.000	640.000	115	3.680

Lichtverteilungskurven

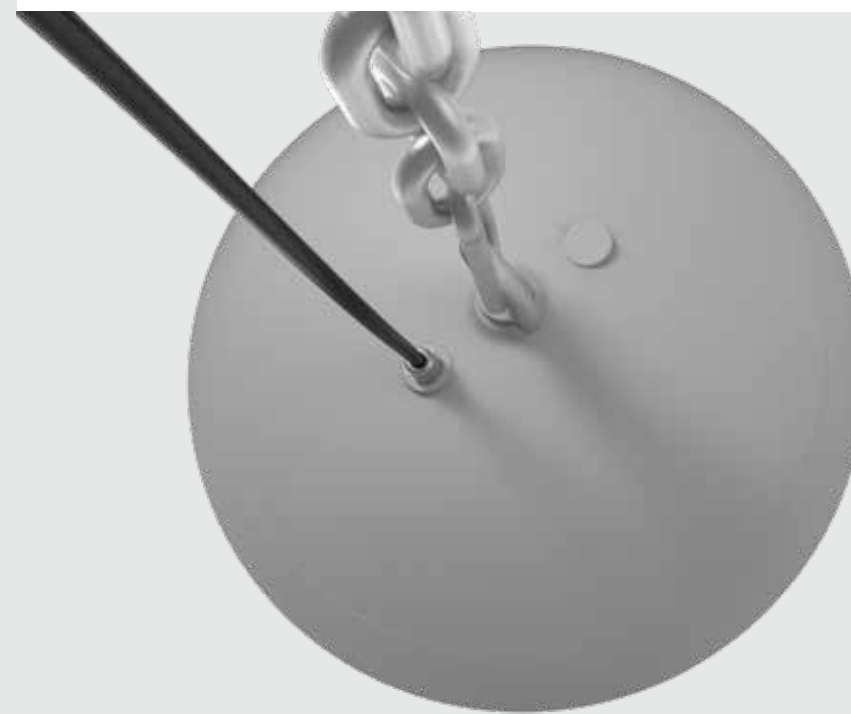
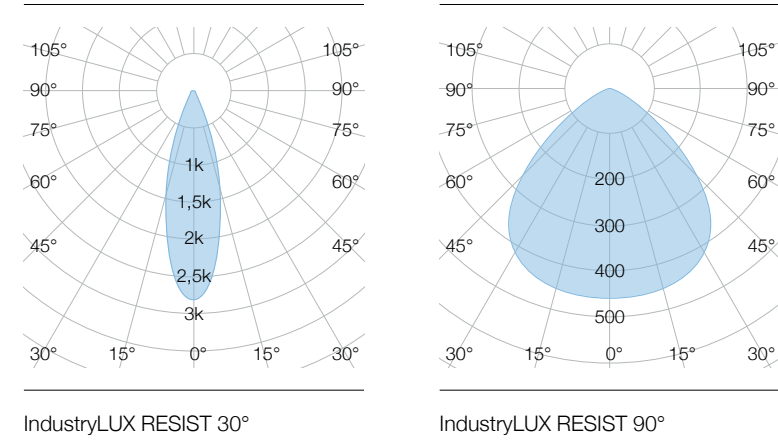

Flexibel

in der 30° Variante ideal für Höhen bis 35 m geeignet.

Foodready

Die IndustryLUX RESIST ist **bruchsicher** und dank ihrer glatten Oberflächenstruktur **besonders leicht zu reinigen**

Resistent

Beständig gegen Hochdruckreiniger und gängige Reinigungsmittel. Damit hervorragend für den Einsatz im Lebensmittelbereich geeignet

Bestellübersicht

IndustryLUX RESIST

Produkt	Art.-Nr.	EAN	Im	Watt	Δ	ϕ x H mm	Bruttopreise	VE
RESIST 115-90	435090110043	4260374014669	5000 K	20.000	115	90°	Ø490 x 200	622,92 € 1
RESIST 115-30	435030110042	4260374014652	5000 K	18.600	115	30°	Ø490 x 200	622,92 € 1

i DALI auf Anfrage

Alle Preise beziehen sich auf 1 Stück zzgl. USt.

NEU im Sortiment

IndustryLUX HT

160–220

5 Jahre
Garantie



Abb. zeigt
IndustryLUX HT
160-220 mit
AL-Schirm 80°



AL-Schirm 80°



AL-Schirm 100°



AL-Schirm 120°

**>80.000 h
Lebensdauer**
[L80, B10]

verschiedene
**Leistungs-
varianten**
verfügbar

individuelle
**Abstrahl-
optionen**
durch verschiedene
Schirme

Highlights

bis zu
31.500 lm

dauerhaft bei
**70°C
Betriebs-
temperatur**
einsetzbar

Einsatzbereiche

Eisenwerke
Glashütten
Gießereien
Brauereien
Hochöfen

Lichtverteilungskurven

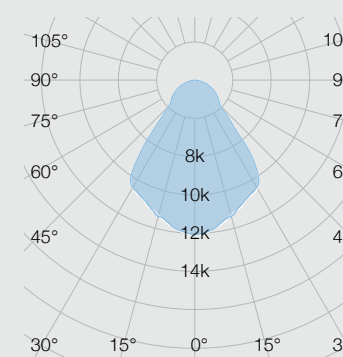

IndustryLUX HT AL 80°

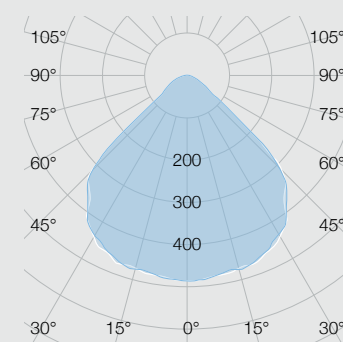

IndustryLUX HT AL 100°

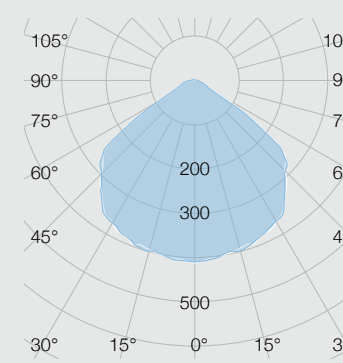

IndustryLUX HT AL 120°

Technische Daten

Leuchtenlichtstrom	bis zu 23.000 bis zu 31.500 lm
Systemleistung	160 220 W
Lichtausbeute	bis zu 144 bis zu 143 lm/W
Abstrahlwinkel	80° 100° 120°
Farbtemperatur	5000 K
Schaltzyklen	> 500.000
Farbwiedergabeindex	< 80
Farbtoleranz	< 5 SDCM
Lebensdauer	> 80.000 h [L80, B10]
Gewicht	10,7 16,4 kg
Spannungsbereich AC	220 - 240 V AC, 50/60 Hz
Spannungsbereich DC	
Betriebstemperatur	-30°C bis +70°C
Durchgangsverdrachtung	nein
Anschluss	Anschlussleitung: 3 x 1,0 mm ² , 1,5 m
UV-Beständig	ja
Dimmbar	DALI auf Anfrage
Schutzart	IP 65
Schlagfestigkeit	IK 06
Einsatz im Lebensmittelbereich	nein
Abdeckung	klar
Gehäusefarbe	Aluminium
Gehäusewerkstoff	Aluminium & Glas
Leuchten pro Leitungsschutz B10A	3 (160 W) 4 (200 W)
Leuchten pro Leitungsschutz C10A	6 7
Leuchten pro Leitungsschutz B16A	6 7
Leuchten pro Leitungsschutz C16A	10 12
Schutzklasse	I

Abmessungen in mm

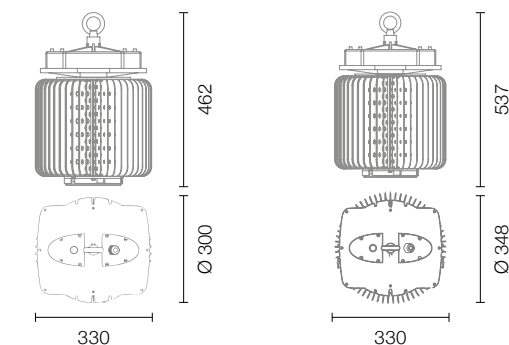

Die Bestellübersicht finden Sie auf Seite 82.

5 Jahre
Garantie

IndustryLUX HT 350

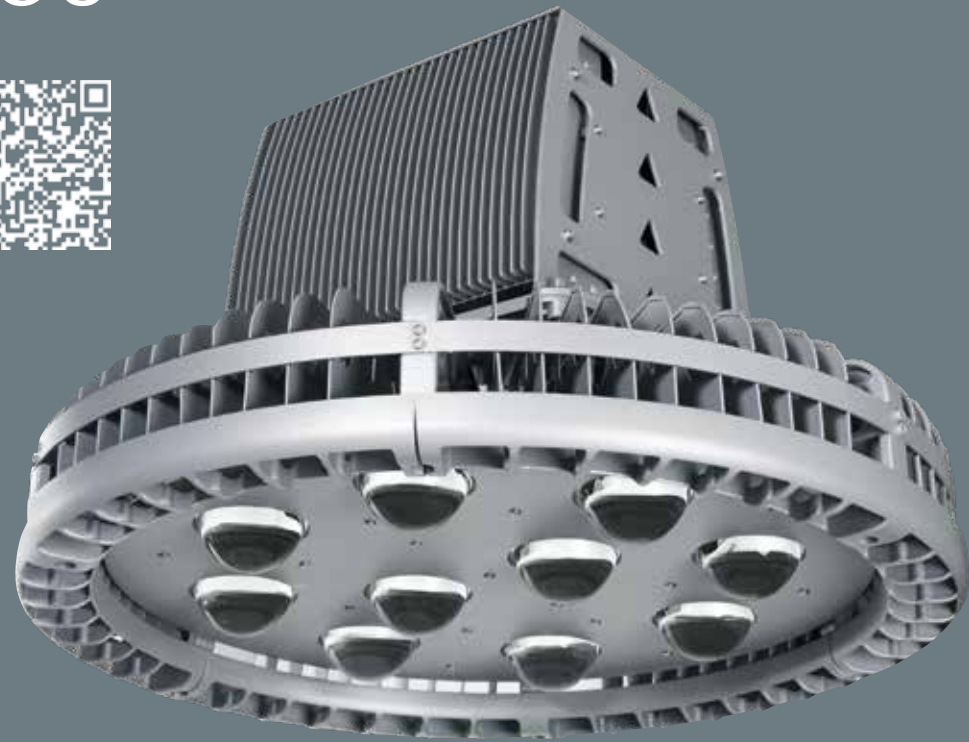

Lichtverteilungskurve

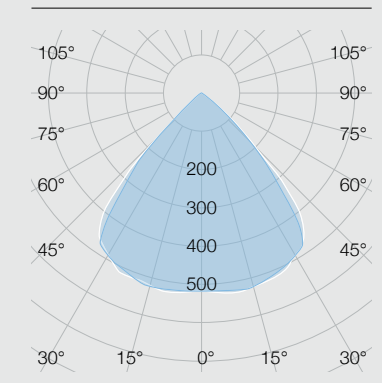

IndustryLUX HT 350

Highlights

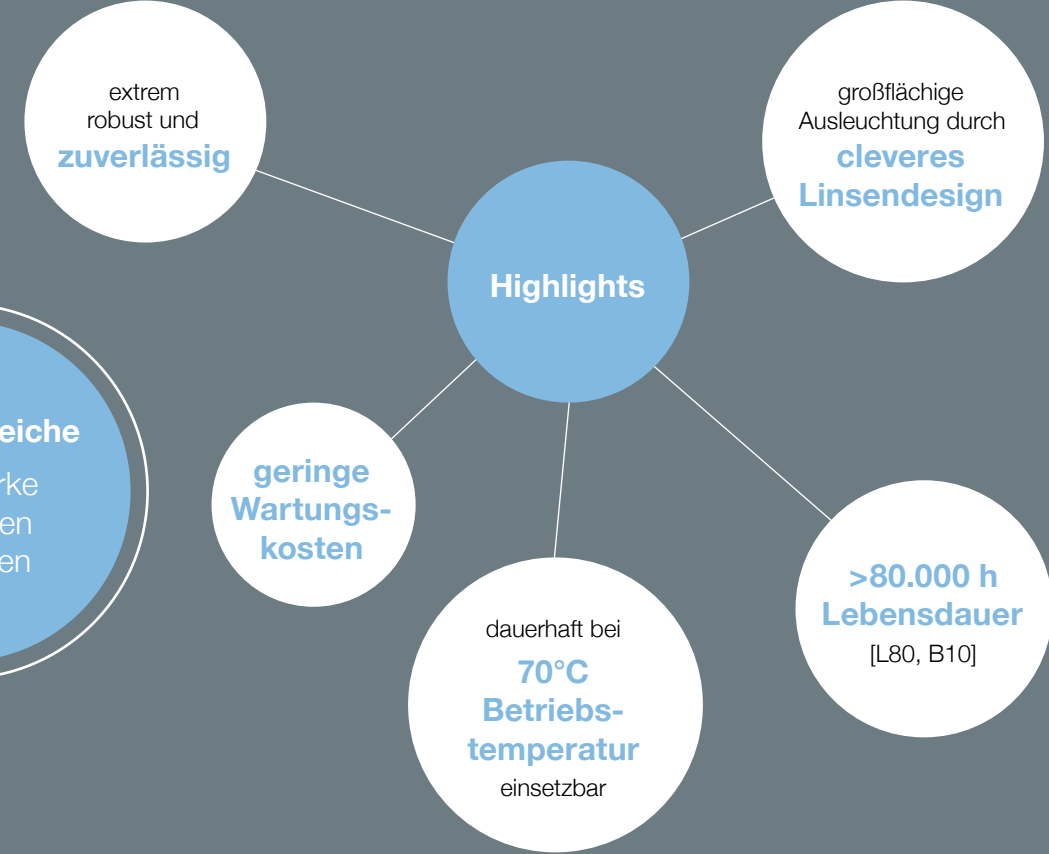

Einsatzbereiche
Eisenwerke
Glashütten
Gießereien

Technische Daten



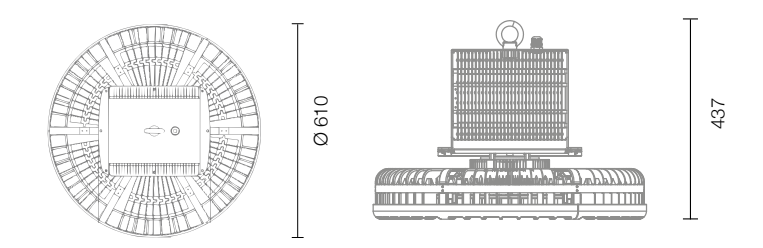

Leuchtenlichtstrom	47.000 lm
Systemleistung	350 W
Lichtausbeute	134 lm/W
Abstrahlwinkel	80°
Farbtemperatur	5000 K
Schaltzyklen	> 500.000
Farbwiedergabeindex	< 80
Farbtoleranz	< 5 SDCM
Lebensdauer	> 80.000 h [L80, B10]
Gewicht	26,4 kg
Spannungsbereich AC	220 - 240 V AC, 50/60 Hz
Spannungsbereich DC	
Betriebstemperatur	-30°C bis +70°C
Durchgangsverdrachtung	nein
Anschluss	Anschlussleitung: 3 x 1,0 mm ² , 1,5 m
UV-Beständig	ja
Dimmbar	DALI auf Anfrage
Schutzart	IP 65
Schlagfestigkeit	IK 06
Einsatz im Lebensmittelbereich	nein
Abdeckung	klar
Gehäusefarbe	Aluminium
Gehäusewerkstoff	Aluminium & Glas
Leuchten pro Leitungsschutz B10A	1
Leuchten pro Leitungsschutz C10A	3
Leuchten pro Leitungsschutz B16A	3
Leuchten pro Leitungsschutz C16A	5
Schutzklasse	I





Abmessungen in mm



IndustryLUX HT

Produkt	Art.-Nr.	EAN		lm	Watt	Ø x H mm	Bruttopreise	VE
IndustryLUX HT 160	435070160051	4260374015819	5000 K	bis zu 23.000	160	Ø330 x 462	1.518,75 €	1
IndustryLUX HT 220	435070220052	4260374015826	5000 K	bis zu 31.500	220	Ø348 x 537	2.122,92 €	1
IndustryLUX HT 350	435070350053	4260374015833	5000 K	47.000	350	Ø610 x 437	3.937,50 €	1

Zubehör	HT 160	Art.-Nr.	EAN		lm	Ø x H in mm	Bruttopreise	VE
	IndustryLUX Schirm AL-S 80°	430200008000	4260292193484	80°	21.000	Ø395 x 238	81,25 €	1
	IndustryLUX Schirm AL-S 100°	430200001000	4260292193491	100°	22.500	Ø602 x 258	91,67 €	1
	IndustryLUX Schirm AL-S 120°	430200001200	4260292196386	120°	23.000	Ø500 x 158	91,67 €	1

Zubehör	HT 220	Art.-Nr.	EAN		lm	Ø x H mm	Bruttopreise	VE
	IndustryLUX Schirm AL-B 80°	430200008001	4260374010531	80°	29.000	Ø500 x 305	81,25 €	1
	IndustryLUX Schirm AL-B 100°	430200001001	4260374010548	100°	31.000	Ø588 x 188	91,67 €	1
	IndustryLUX Schirm AL-B 120°	430200001201	4260374010555	120°	31.500	Ø561 x 124	91,67 €	1

Alle Preise beziehen sich auf 1 Stück zzgl. USt.

 NEU im Sortiment



Hallenflächen- und Hallentiefstrahler

Um effektiv und sicher zu beleuchten, haben wir unsere Hallenstrahler auf eine lange Lebensdauer aller Komponenten ausgelegt. Die schnelle Montage macht unser Hallenstrahler-Sortiment zudem zur idealen Lösung für weitläufige und hohe Räume.

IndustryLUX LANARA 2.0	86
IndustryLUX LANARA ROUND	92
IndustryLUX RODALIS 2.0	94
IndustryLUX RODALIS ECO	96
IndustryLUX RODALIS PRO	98
IndustryLUX HEMERA 2.0	104
IndustryLUX	108

IndustryLUX

LANARA 2.0

NEU



5 Jahre
Garantie



Einsatzbereiche

Sporthallen
Industrie- / Logistikhallen
Reifenproduktion
Reifenlager

schwefel- resistent

in der Variante
LANARA 2.0 S

Staplerfahrer- freundliche Beleuchtung

keine anhaltende Sichtbeein- trächtigung,

trotz hohem
Lichtstrom

ballwurf- sicher

Highlights

schnelle, werkzeuglose Montage

mit verschiebbaren
Clips

ökologische Verpackung

aus nachwachsenden
Rohstoffen, keine
Mülltrennung

Leistungsschalter für wählbare Lichtintensität

50 | 75 | 100 %

homogene Lichtverteilung

in großen und kleinen
Höhen

Technische Daten

Leuchtenlichtstrom	bis zu 22.500 lm
Systemleistung	150 W
Lichtausbeute	bis zu 150 lm/W
Abstrahlwinkel	110°
Farbtemperatur	4000 5000 K
Schaltzyklen	> 500.000
Farbwiedergabeindex	> 83
Farbtoleranz	< 5 SDCM
Lebensdauer	> 50.000 h [L80, B10]
Gewicht	3,3 kg
Spannungsbereich AC	220 - 240 V AC, 50/60 Hz
Spannungsbereich DC	
Betriebstemperatur	-20°C bis +50°C
Durchgangsverdrachtung	7 x 1,5 mm ²
Anschluss	Klemme: 7-polig, max. 2,5 mm ²
UV-Beständig	bedingt
Dimmbar	DALI & DIP-Schalter
Schutzart	IP 65
Schlagfestigkeit	IK 08
Einsatz im Lebensmittelbereich	ja
Abdeckung	diffus
Gehäusefarbe	schwarz
Gehäusewerkstoff	Aluminium und PC
Leuchten pro Leitungsschutz B10A	5
Leuchten pro Leitungsschutz C10A	8
Leuchten pro Leitungsschutz B16A	8
Leuchten pro Leitungsschutz C16A	14
Schutzklasse	I

Abmessungen in mm

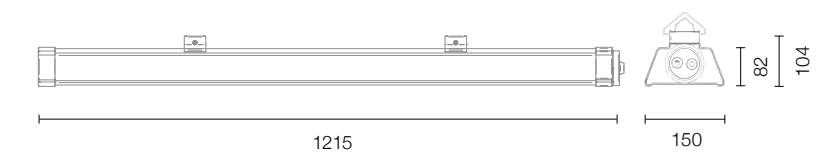

Schnellmontage mit Easy-Clip-System

Dank der beiliegenden Befestigungsklemmen mit Sicherungsschraube ist die Montage an Wand und Decke in kürzester Zeit erledigt. Die vorhandenen Bohrlöcher können zur leichten Montage verwendet und die Leuchte damit über die komplette Länge flexibel fixiert werden. Alternativ können die mitgelieferten Montagebügel zur Abhängung verwendet werden.

Druckausgleich per Membran

Bei schnell auftretenden Temperaturwechseln in Feuchträumen verhindert eine spezielle Membran die Bildung von Kondenswasser.

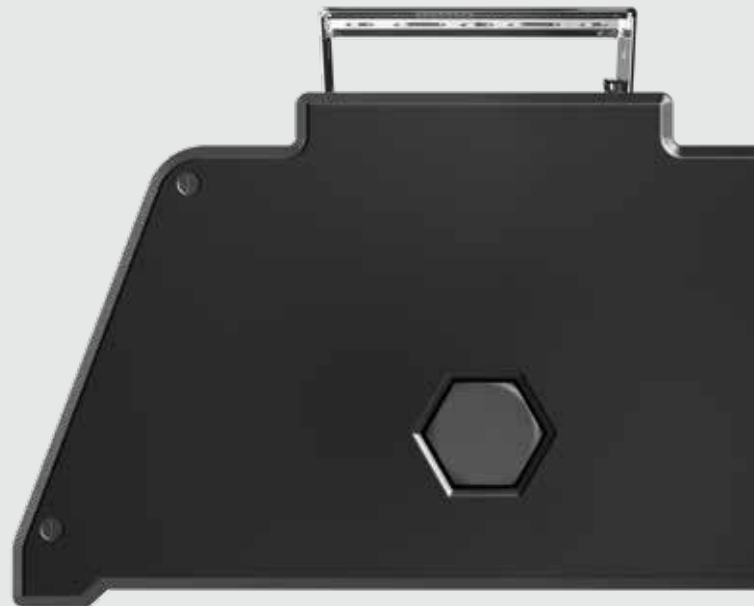

Ballwurfsicher

Die LANARA 2.0 ist durch ihren robusten Korpus – ganz ohne Metallkäfig – auch für den Einsatz in Sporthallen bestens geeignet.

50 | 75 | 100%

Über den integrierten DIP-Schalter lässt sich die Leistung in drei Stufen einstellen und die Lichtintensität somit optimal auf die Beleuchtungssituation anpassen.

Zubehör

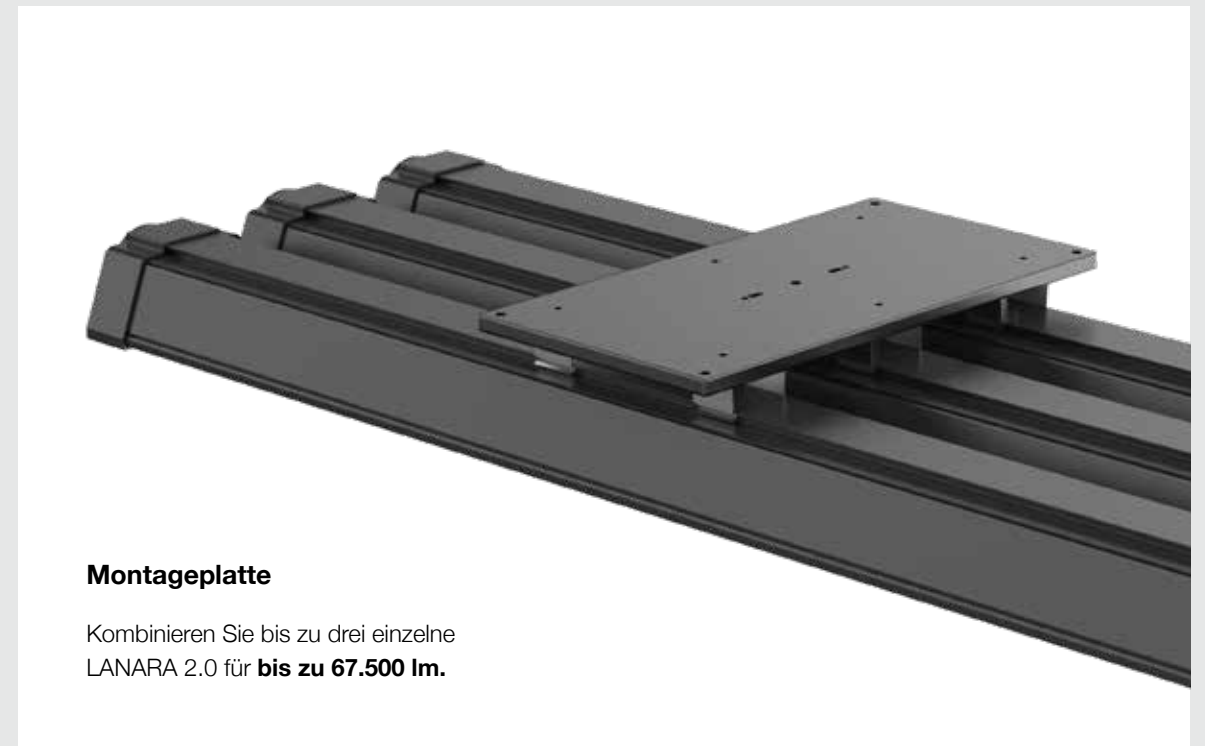

Montageplatte

Kombinieren Sie bis zu drei einzelne LANARA 2.0 für **bis zu 67.500 lm**.

Jetzt noch resistenter!

LANARA 2.0 S für einen sicheren Einsatz in schwefel-belasteter Umgebung, z.B. in der Reifenproduktion.

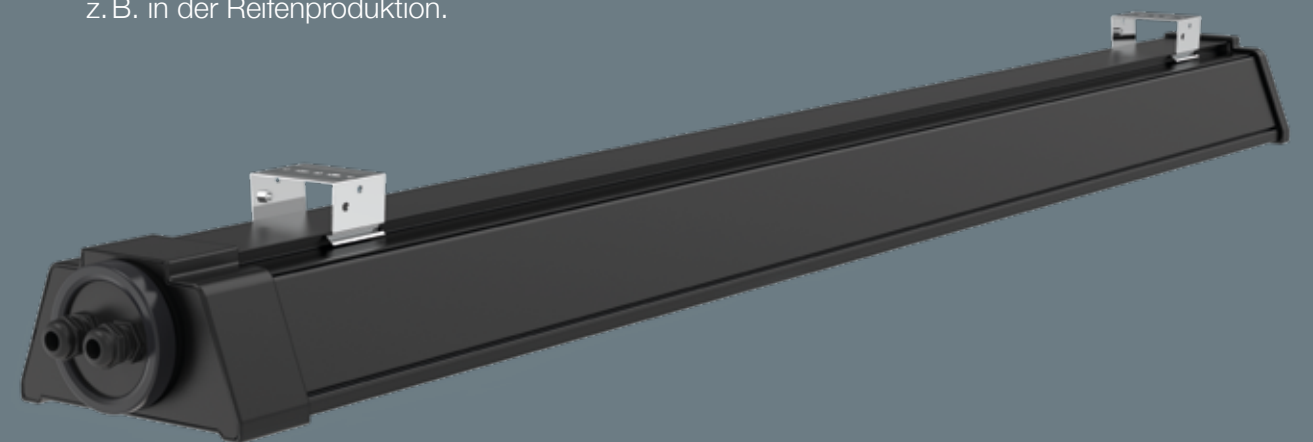

Einseitige Durchgangsverdrahtung

dank Durchgangsverdrahtung und werkzeuglosem Anschluss verringern sich die Installationskosten auf ein Minimum.

Foodready

Hochwertige Materialien ermöglichen eine **zeitsparende und effiziente Reinigung**, damit ist die LANARA 2.0 perfekt für den Einsatz in der Lebensmittelindustrie geeignet.

Lichtberechnungsbeispiel

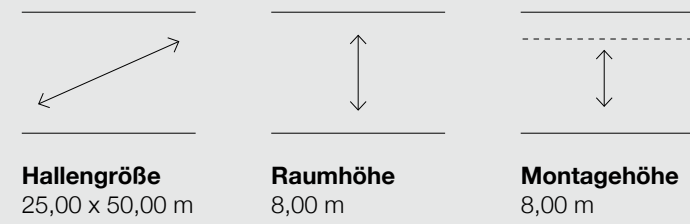

Hallengröße
25,00 x 50,00 m

Raumhöhe
8,00 m

Montagehöhe
8,00 m

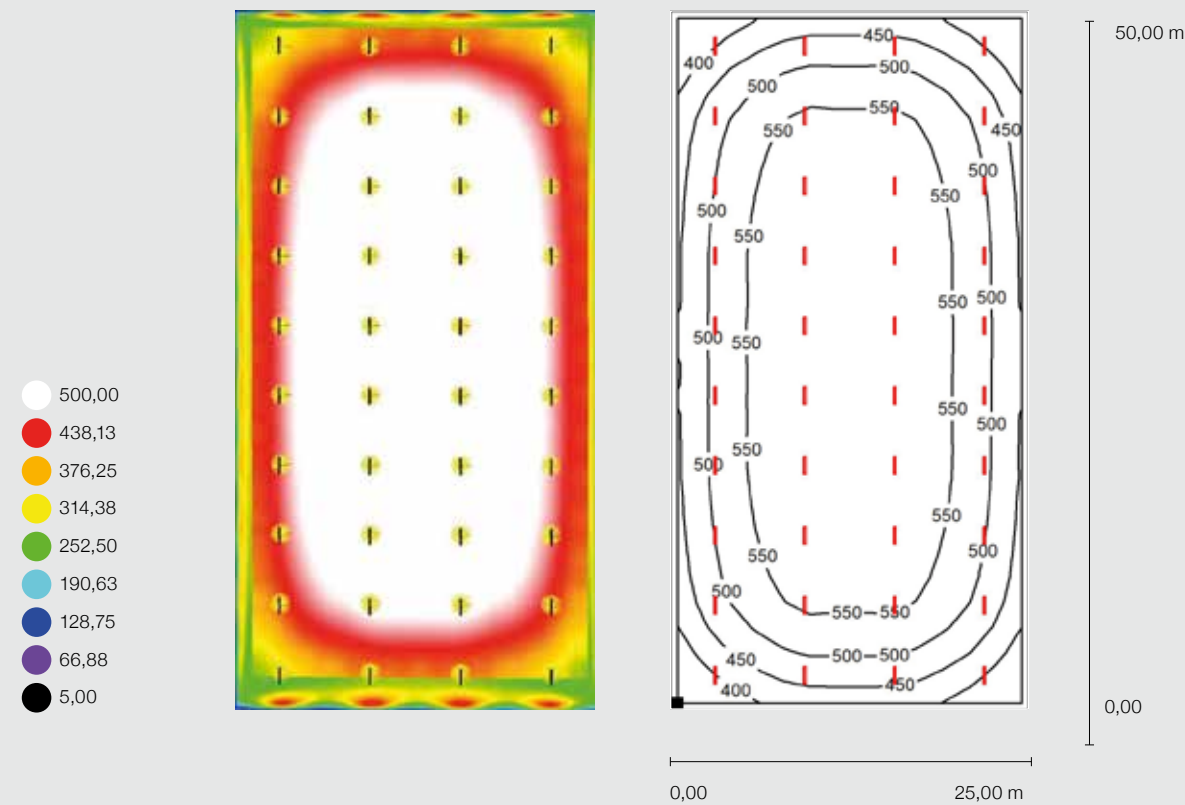

- 500,00
- 438,13
- 376,25
- 314,38
- 252,50
- 190,63
- 128,75
- 66,88
- 5,00

	E_m [lx]	g_1
Nutzebene	526	0,680

Leuchtenstückliste

Bezeichnung	Stück	ϕ (Leuchte) [lm]	Gesamt [lm]	P [W]	Gesamt P (W)
IndustryLUX LANARA 2.0	40	22.500	900.000	150	6.000

Lichtverteilungskurve

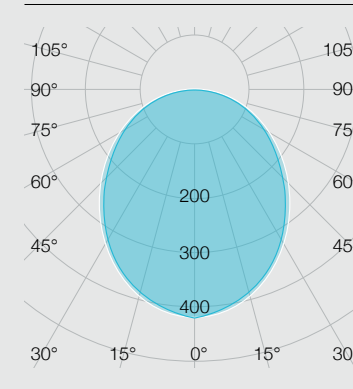

IndustryLUX LANARA 2.0

Bestellübersicht

IndustryLUX LANARA 2.0 | ROUND

Produkt	Art.-Nr.	EAN	Im	Watt	Δ°	L x B x H L x Ø mm	Bruttopreise	VE
LANARA 2.0, DALI	441250150027	4260374015130	5000 K	22.500	150	110° 1215 x 150 x 82 (104)	497,92 €	4
LANARA 2.0, DALI	441240150162	4260374018759	4000 K	22.500	150	110° 1215 x 150 x 82 (104)	497,92 €	4
LANARA 2.0 S, DALI	441250660049	4260374015765	5000 K	21.000	150	110° 1215 x 150 x 82 (104)	622,92 €	4
LANARA ROUND, DALI	445650140050	4260374015901	5000 K	22.500	145	110° Ø560 x 86 (305)	602,08 €	1

i Lieferumfang IndustryLUX LANARA 2.0: inkl. 2x Montageclip

Zubehör	Art.-Nr.	EAN	L x B x H mm	Bruttopreise	VE
Seilabhängung 1 x 2 m	724786020029	4260374015260	2000	11,46 €	6
Seilabhängung 1 x 5 m	724786050030	4260374015277	5000	15,63 €	6
Montageplatte für 2-3 Leuchten	474459060033	4260374014751	418 x 222 x10	52,08 €	10

Alle Preise beziehen sich auf 1 Stück zzgl. USt.

NEU im Sortiment

5 Jahre
Garantie

IndustryLUX

LANARA ROUND

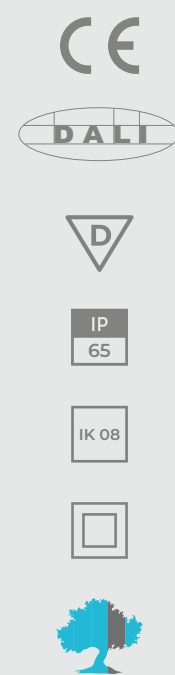

Lichtverteilungskurve

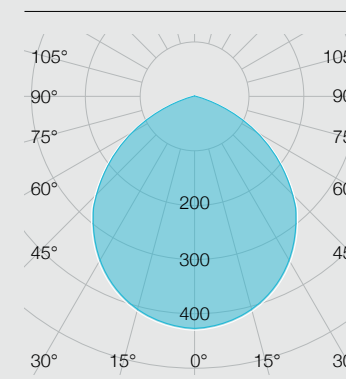

IndustryLUX LANARA ROUND

Technische Daten

Leuchtenlichtstrom	22.500 lm
Systemleistung	145 W
Lichtausbeute	155 lm/W
Abstrahlwinkel	110°
Farbtemperatur	5000 K
Schaltzyklen	> 500.000
Farbwiedergabeindex	> 83
Farbtoleranz	< 5 SDCM
Lebensdauer	> 50.000 h [L80, B10]
Gewicht	4,4 kg
Spannungsbereich AC	100 - 240 V AC, 50/60 Hz
Spannungsbereich DC	100 -250 V DC
Betriebstemperatur	-20°C bis +50°C
Durchgangsverdrachtung	3 x 1,0 mm ² + 2 x 0,5 mm ²
Anschluss	Klemme: 5-polig, max. 2,5 mm ²
UV-Beständig	bedingt
Dimmbar	DALI
Schutzart	IP 65
Schlagfestigkeit	IK 08
Einsatz im Lebensmittelbereich	nein
Abdeckung	diffus
Gehäusefarbe	schwarz
Gehäusewerkstoff	Aluminium, Stahl und PC
Leuchten pro Leitungsschutz B10A	8
Leuchten pro Leitungsschutz C10A	14
Leuchten pro Leitungsschutz B16A	13
Leuchten pro Leitungsschutz C16A	22
Schutzklasse	II

Halle

Highlights

schnelle, werkzeuglose Montage

mit praktischer 1-Punkt-Aufhängung

Einsatzbereiche

Montagehallen
Werkstätten
Ausstellungsräume

homogene Lichtverteilung

in großen und kleinen Höhen

Verwendung bestehender **Befestigungspunkte & Ketten** möglich

Loop in Loop out **Durchgangsverdrahtung**

kraftvolles Licht bei **155 lm/W**

Abmessungen in mm

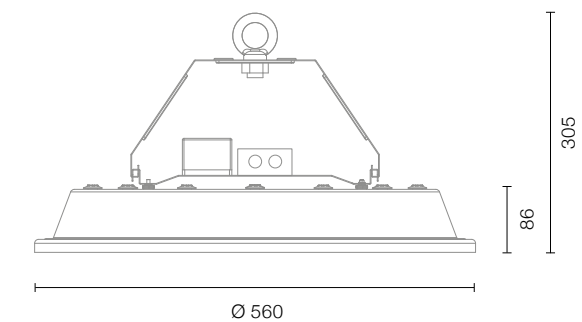

Die Bestellübersicht finden Sie auf Seite 91.

3 Jahre
Garantie

IndustryLUX

RODALIS 2.0

NEU

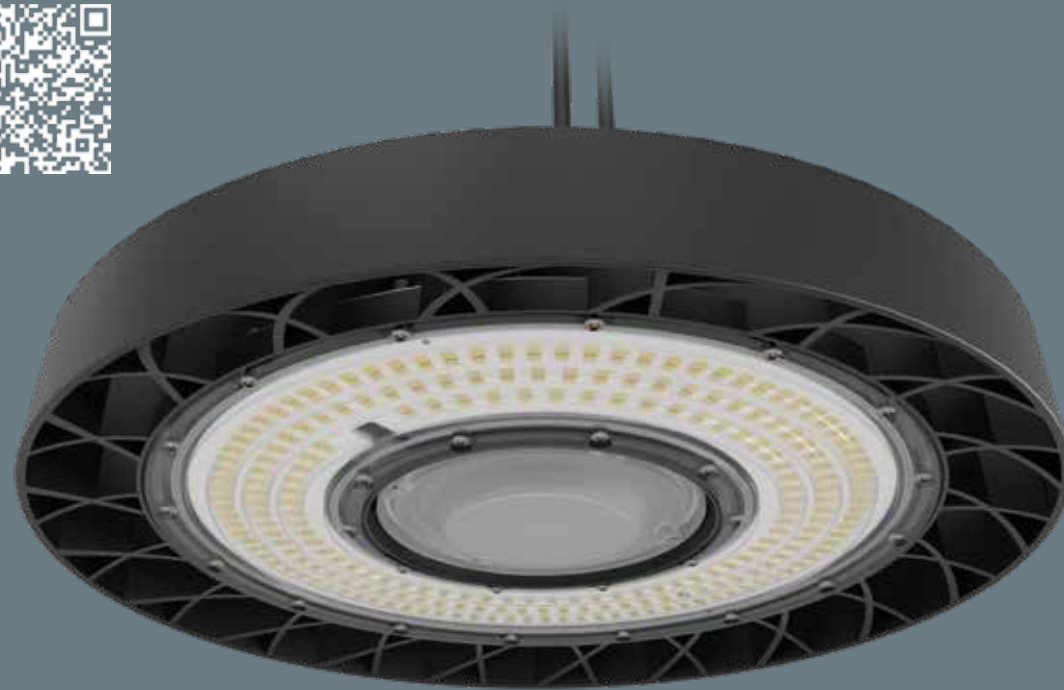

Lichtverteilungskurve

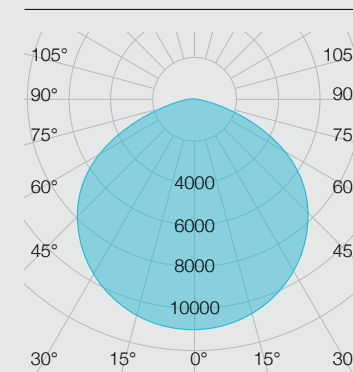

IndustryLUX RODALIS 2.0 100°

Technische Daten

Leuchtenlichtstrom	16.000 24.000 31.500 lm
Systemleistung	100 150 200 W
Lichtausbeute	160 160 158 lm/W
Abstrahlwinkel	110°
Farbtemperatur	5000 K
Schaltzyklen	> 500.000
Farbwiedergabeindex	> 80
Farbtoleranz	< 5 SDCM
Lebensdauer	> 50.000 h [L80, B10]
Gewicht	2,9 3,0 3,1 kg
Spannungsbereich AC	220 - 240 V AC, 50/60 Hz
Spannungsbereich DC	
Betriebstemperatur	-25°C bis +50°C
Durchgangsverdrachtung	nein
Anschluss	Anschlussleitung: 3 x 1,0 mm ² , 1,5 m 2 x Anschlussleitung: 3 x 1,0 mm ² , 2 x 0,5 mm ² , 2 x 1,5 m (DALI)
UV-Beständig	bedingt
Dimmbar	DALI optional
Schutzart	IP 65
Schlagfestigkeit	IK 08
Einsatz im Lebensmittelbereich	nein
Abdeckung	klar
Gehäusefarbe	schwarz
Gehäusewerkstoff	Aluminium & PC
Leuchten pro Leitungsschutz B10A	6 3 3
Leuchten pro Leitungsschutz C10A	10 6 6
Leuchten pro Leitungsschutz B16A	9 5 5
Leuchten pro Leitungsschutz C16A	16 9 9
Schutzklasse	I

Halle

Abmessungen in mm

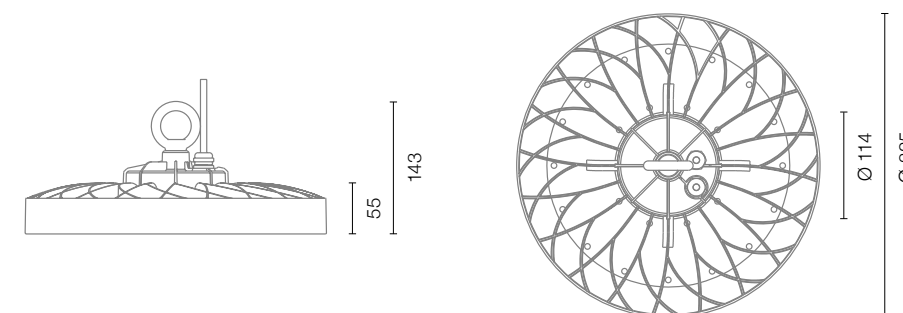

Die Bestellübersicht finden Sie auf Seite 102.

3 Jahre
Garantie

IndustryLUX

RODALIS ECO



**reduzierter
Installationsaufwand**
durch die Verwendung alter
Befestigungspunkte

**flächige
Ausleuchtung**
mit wenigen Lichtpunkten
im Hallenbereich

Highlights

**ökologische
Verpackung**
aus nachwachsenden
Rohstoffen

geeignet für
**feuergefährdete
Betriebsstätten**

Einsatzbereiche
Lager- /
Logistikhallen
Werkstätten
Produktionshallen



Lichtverteilungskurve

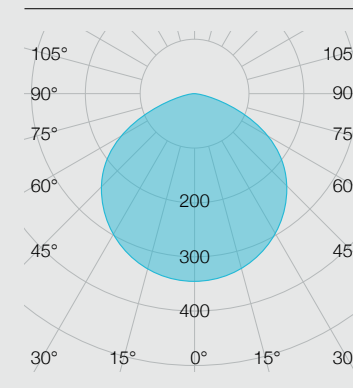

IndustryLUX RODALIS ECO

Technische Daten

Leuchtenlichtstrom	13.000 19.800 26.600 lm
Systemleistung	98 145 195 W
Lichtausbeute	133 137 133 lm/W
Abstrahlwinkel	120°
Farbtemperatur	5000 K
Schaltzyklen	> 500.000
Farbwiedergabeindex	> 80
Farbtoleranz	< 5 SDCM
Lebensdauer	> 50.000 h [L80, B10]
Gewicht	3,4 4,1 4,2 kg
Spannungsbereich AC	100 - 240 V AC, 50/60 Hz
Spannungsbereich DC	
Betriebstemperatur	-30°C bis +45°C
Durchgangsverdrachtung	nein
Anschluss	Anschlussleitung: 3 x 1,0 mm ² , 1,5 m
UV-Beständig	ja
Dimmbar	nein
Schutzart	IP 65
Schlagfestigkeit	IK 08
Einsatz im Lebensmittelbereich	nein
Abdeckung	klar
Gehäusefarbe	schwarz
Gehäusewerkstoff	Aluminium & Glas
Leuchten pro Leitungsschutz B10A	3 (98W) 2 (145W) 2 (195W)
Leuchten pro Leitungsschutz C10A	5 3 3
Leuchten pro Leitungsschutz B16A	4 3 3
Leuchten pro Leitungsschutz C16A	8 5 5
Schutzklasse	I

Halle

Abmessungen in mm

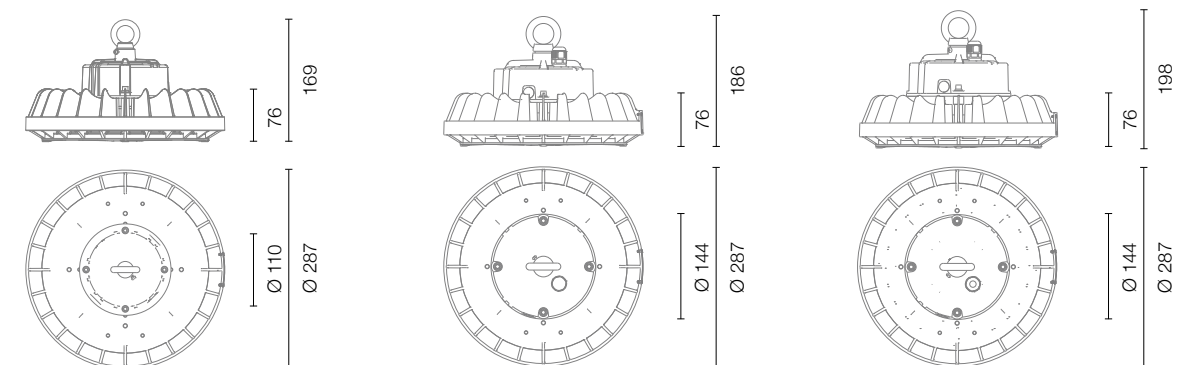

Die Bestellübersicht finden Sie auf Seite 102.

IndustryLUX

RODALIS PRO



5 Jahre
Garantie

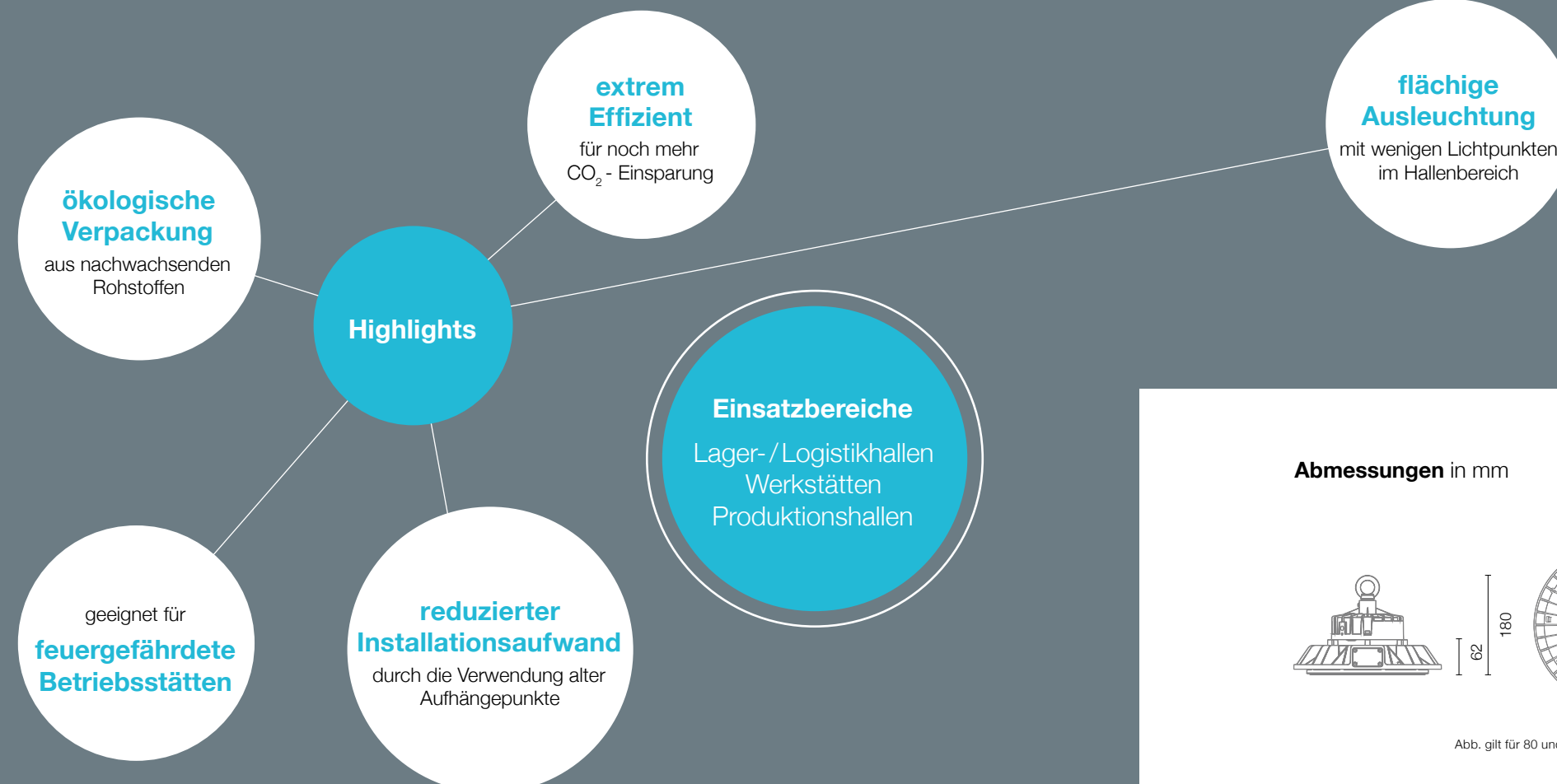

Technische Daten

Leuchtenlichtstrom	15.500 23.500 33.500 lm
Systemleistung	80 120 200 W
Lichtausbeute	194 196 168 lm/W
Abstrahlwinkel	120°
Farbtemperatur	5000 K
Schaltzyklen	> 500.000
Farbwiedergabeindex	> 80
Farbtoleranz	< 5 SDCM
Lebensdauer	> 50.000 h [L80, B10]
Gewicht	2,7 2,7 3,1 kg
Spannungsbereich AC	100 - 240 V AC, 50/60 Hz
Spannungsbereich DC	
Betriebstemperatur	-30°C bis +50°C
Durchgangsverdrachtung	nein
Anschluss	Anschlussleitung: 3 x 1,0 mm ² , 1,5 m
UV-Beständig	bedingt
Dimmbar	nein
Schutzart	IP 65
Schlagfestigkeit	IK 08
Einsatz im Lebensmittelbereich	nein
Abdeckung	klar
Gehäusefarbe	schwarz
Gehäusewerkstoff	Aluminium & PC
Leuchten pro Leitungsschutz B10A	3 (80W) 4 (120W) 6 (200W)
Leuchten pro Leitungsschutz C10A	6 8 10
Leuchten pro Leitungsschutz B16A	5 7 10
Leuchten pro Leitungsschutz C16A	9 12 17
Schutzklasse	I

Halle

Abmessungen in mm



Abb. gilt für 80 und 120 W

Abb. gilt für 200 W

Lichtverteilungskurve

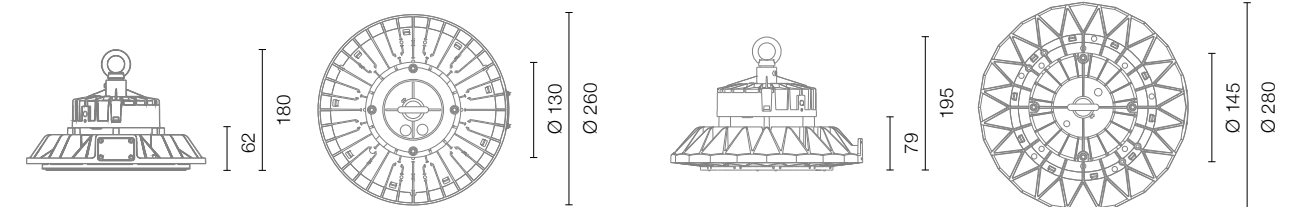
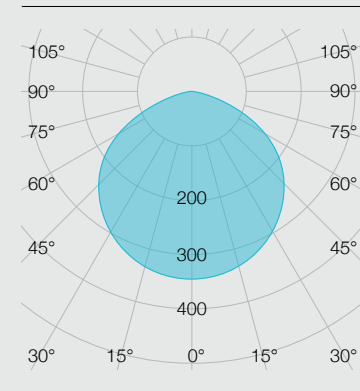

IndustryLUX RODALIS PRO

Lichtstarkes Upgrade

Durch den Austausch herkömmlicher HQI/HQL-Leuchtmittel mit der IndustryLUX RODALIS PRO **sparen Sie bis zu 80% Energiekosten** ein.



IndustryLUX RODALIS PRO 80	80 W	ersetzt	400 W HQL	250 W HQI
IndustryLUX RODALIS PRO 120	120 W	ersetzt	700 W HQL	400 W HQI
IndustryLUX RODALIS PRO 200	200 W	ersetzt	1.000 W HQL	

Lichtberechnungsbeispiel

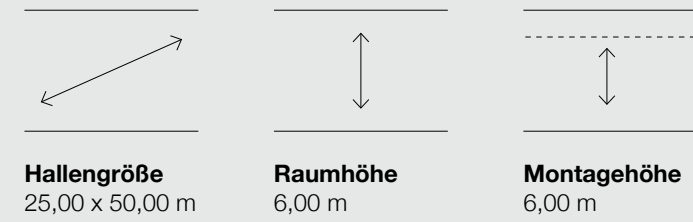

- 500,00
- 438,13
- 376,25
- 314,38
- 252,50
- 190,63
- 128,75
- 66,88
- 5,00

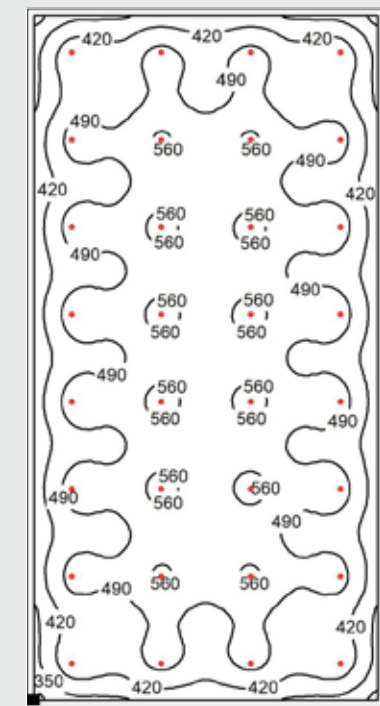
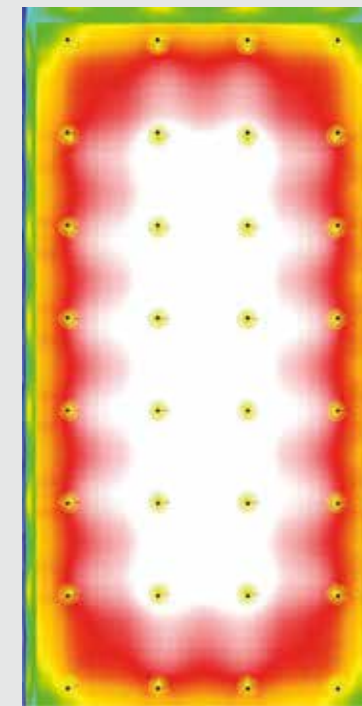

0,00 25,00 m

50,00 m

0,00

Halle

	E_m [lx]	g_1
Nutzebene	481	0,542

Leuchtenstückliste

Bezeichnung	Stück	ϕ (Leuchte) [lm]	Gesamt [lm]	P [W]	Gesamt P (W)
IndustryLUX RODALIS PRO	32	23.500	751.992	120	3.840

IndustryLUX RODALIS 2.0

Produkt	Art.-Nr.	EAN		lm	Watt	°	Ø x H mm	Bruttopreise	VE
RODALIS 2.0 100	435011100066	4260374018766	5000 K	16.000	100	110°	Ø325 x 143	310,42 €	1
RODALIS 2.0 150	435011150068	4260374018780	5000 K	24.000	150	110°	Ø325 x 143	372,92 €	1
RODALIS 2.0 200	435011200070	4260374018803	5000 K	31.500	200	110°	Ø325 x 143	497,92 €	1
RODALIS 2.0 100, DALI	435011100067	4260374018773	5000 K	16.000	100	110°	Ø325 x 143	352,08 €	1
RODALIS 2.0 150, DALI	435011150069	4260374018797	5000 K	24.000	150	110°	Ø325 x 143	414,58 €	1
RODALIS 2.0 200, DALI	435011200071	4260374018810	5000 K	31.500	200	110°	Ø325 x 143	539,58 €	1

IndustryLUX RODALIS ECO

Produkt	Art.-Nr.	EAN		lm	Watt	°	Ø x H mm	Bruttopreise	VE
RODALIS ECO 98	435012090045	4260374015581	5000 K	13.000	98	120°	Ø287 x 169	227,08 €	1
RODALIS ECO 145	435012140046	4260374015598	5000 K	19.800	145	120°	Ø287 x 186	268,75 €	1
RODALIS ECO 195	435012190047	4260374015604	5000 K	26.000	195	120°	Ø287 x 198	372,92 €	1

IndustryLUX RODALIS PRO

Produkt	Art.-Nr.	EAN		lm	Watt	°	Ø x H mm	Bruttopreise	VE
RODALIS PRO 80	435012080048	4260374015611	5000 K	15.500	80	120°	Ø260 x 180	393,75 €	1
RODALIS PRO 120	435012120049	4260374015628	5000 K	23.500	120	120°	Ø260 x 180	456,25 €	1
RODALIS PRO 200	435012200050	4260374015635	5000 K	33.500	200	120°	Ø280 x 195	560,42 €	1

5 Jahre
Garantie

IndustryLUX

HEMERA 2.0

NEU



standardmäßig mit
DALI

geringe
Blendung
UGR < 22

Highlights

Einsatzbereiche

Lager- / Logistikhallen
Produktionshallen
Flure & Gänge
Ausstellungsräume
Montagehallen

4000 K
5000 K
6500 K
maximal flexibel
dank einstellbarer
Lichtfarbe

**gleichmäßige
Ausleuchtung**
auch für
große Höhen



Technische Daten

Leuchtenlichtstrom	14.600 22.500 lm
Systemleistung	100 157 W
Lichtausbeute	146 143 lm/W
Abstrahlwinkel	80°
Farbtemperatur	4000 5000 6500 K
Schaltzyklen	> 500.000
Farbwiedergabeindex	> 80
Farbtoleranz	< 5 SDCM
Lebensdauer	> 50.000 h [L80, B10]
Gewicht	5,0 5,3 kg
Spannungsbereich AC	100- 240 V AC, 50/60 Hz
Spannungsbereich DC	
Betriebstemperatur	-30°C bis +50°C
Durchgangsverdrachtung	nein
Anschluss	Anschlussleitung: 5 x 1,0 mm ² , 1,5 m
UV-Beständig	bedingt
Dimmbar	DALI
Schutzart	IP 65
Schlagfestigkeit	IK 08
Einsatz im Lebensmittelbereich	nein
Abdeckung	klar
Gehäusefarbe	grau
Gehäusewerkstoff	Aluminium & PC
Leuchten pro Leitungsschutz B10A	10 13
Leuchten pro Leitungsschutz C10A	16 13
Leuchten pro Leitungsschutz B16A	16 21
Leuchten pro Leitungsschutz C16A	26 21
Schutzklasse	I



Abmessungen in mm

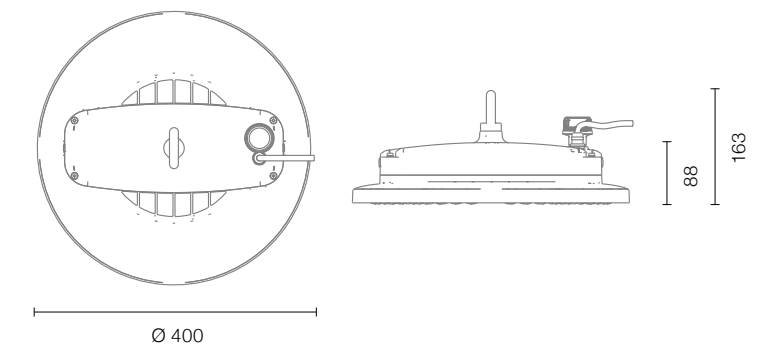

Lichtverteilungskurve

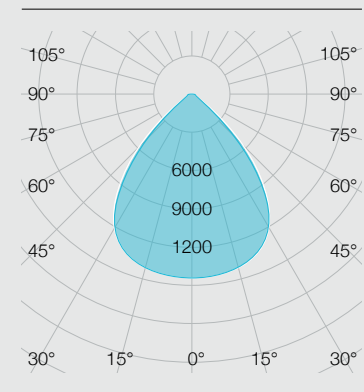

IndustryLUX HEMERA 2.0 80°



Viel Licht – wenig Blendung

Sie wünschen sich maximale Ausleuchtung und minimale Blendung? Dann ist unsere IndustryLUX HEMERA 2.0 die Lösung. Dank der Linsentechnologie entsteht ein angenehmes blendarmes Licht, bei gleichzeitig hoher

Gleichmäßigkeit. So sind auch in größeren Höhen ausreichend Helligkeit und Sehkomfort vorhanden. Durch UGR < 22 eignet sich die HEMERA 2.0 besonders für Flure, Gänge und Verkehrswege.

Produkteigenschaften auf einen Blick

UGR < 22
gerichtetes Licht sorgt für eine gleichmäßig ausgeleuchtete Fläche und eine geringe Blendung

Linsentechnologie
bringt das Licht dahin wo es gebraucht wird

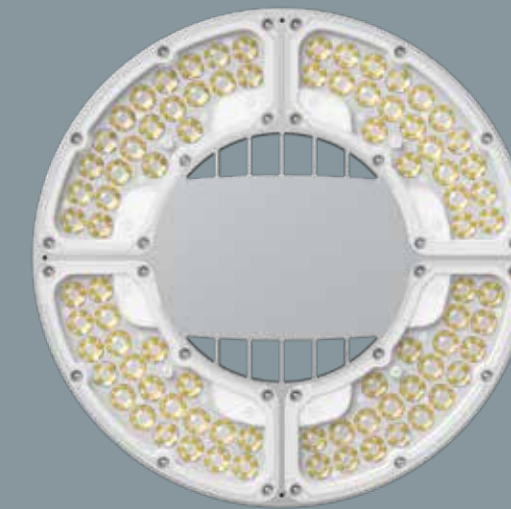

Maximal flexibel
dank wählbarer Lichtfarbe
4000 | 5000 | 6500 K

IP 65 & IK 08
bieten Schutz gegen grobe Beanspruchung



Bestellübersicht

IndustryLUX HEMERA 2.0

Produkt	Art.-Nr.	EAN	lm	Watt	°	Ø x H mm	Bruttopreise	VE
HEMERA 2.0 100	439980100072	4260374018827	4000 K 5000 K 6500 K	14.000	100	80°	Ø400 x 88 (163)	518,75 € 1
HEMERA 2.0 160	439980150073	4260374018834	4000 K 5000 K 6500 K	22.500	157	80°	Ø400 x 88 (163)	622,92 € 1

Alle Preise beziehen sich auf 1 Stück zzgl. USt.

NEU im Sortiment

5 Jahre
Garantie

IndustryLUX



Abb. zeigt IndustryLUX 205 mit PC-Schirm 80°

IndustryLUX 034 – 164

IndustryLUX 205 – 375



Abstrahlung über Schirme
individuell anpassbar

verschiedene Leistungsvarianten
erhältlich

hohe Lebensdauer
durch bewährtes Wärmemanagement

Highlights

bis zu
44.800 lm

aktuelle Technik im
Retrolook

Einsatzbereiche

Baumärkte
Autohäuser
Moderne Architektur
Fitnessstudios
Kantinen

Technische Daten

Leuchtenlichtstrom	bis zu 44.800 lm
Systemleistung	30 - 310 W
Lichtausbeute	bis zu 147 lm/W
Abstrahlwinkel	80° 100° 120°
Farbtemperatur	5000 K
Schaltzyklen	> 500.000
Farbwiedergabeindex	< 80
Farbtoleranz	< 5 SDCM
Lebensdauer	> 50.000 h [L80, B10]
Gewicht	4,2 - 16,4 kg
Spannungsbereich AC	100 - 240 V AC, 50/60 Hz
Spannungsbereich DC	
Betriebstemperatur	-30°C bis +50°C
Durchgangsverdrachtung	nein
Anschluss	Anschlussleitung: 3 x 1,0 mm ² , 2 m
UV-Beständig	bedingt - 034 bis 164 ja - 205 und 375
Dimmbar	nein
Schutzart	IP 65
Schlagfestigkeit	IK10 IK 06
Einsatz im Lebensmittelbereich	nein
Abdeckung	klar
Gehäusefarbe	Aluminium
Gehäusewerkstoff	Aluminium & PC oder Glas
Leuchten pro Leitungsschutz B10A	7 2 3 3 2 1 1
Leuchten pro Leitungsschutz C10A	13 3 3 5 5 4 3 3
Leuchten pro Leitungsschutz B16A	12 3 4 5 3 2 2
Leuchten pro Leitungsschutz C16A	20 6 8 8 6 4 4
Schutzklasse	I

Abmessungen in mm



Abb. für 034 & 068

Abb. für 110 & 164

Abb. für 205

Abb. für 274

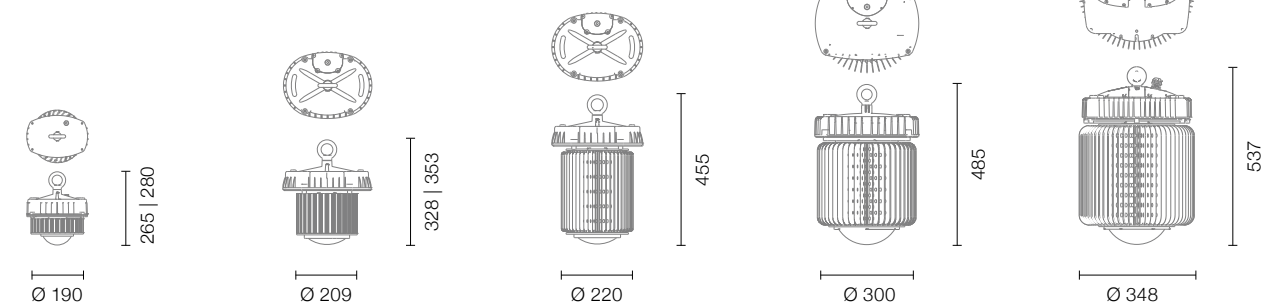
Abb. für 375

Lichtverteilungskurven

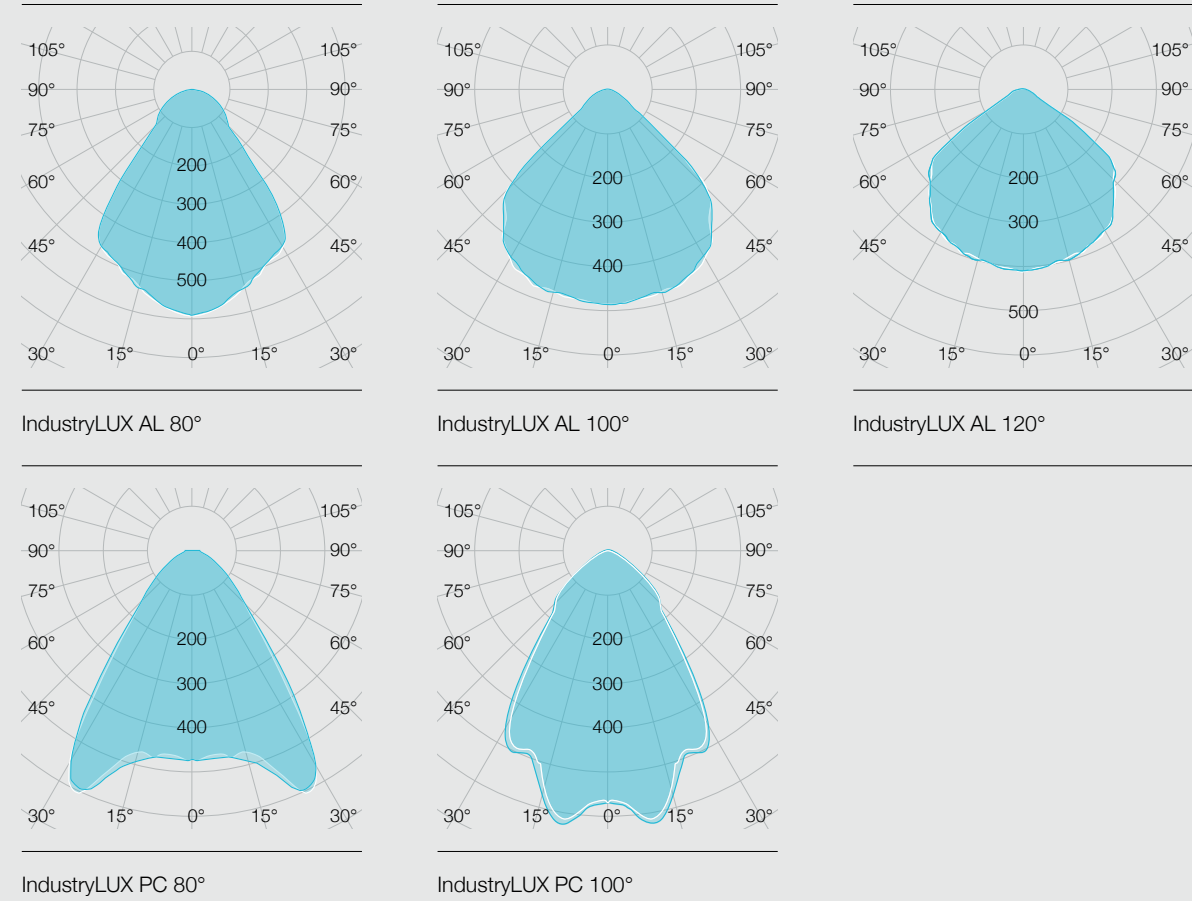

Schirme



AL-Schirm:
AL-S 80° Ø395 x 238 mm
AL-B 80° Ø500 x 305 mm



AL-Schirm:
AL-S 100° Ø602 x 258 mm
AL-B 100° Ø588 x 188 mm



AL-Schirm:
AL-S 100° Ø602 x 258 mm
AL-B 100° Ø588 x 188 mm



PC-Schirm:
PC-S 80° Ø412 x 260 mm
PC-B 80° Ø570 x 395 mm



PC-Schirm:
PC-S 100° Ø480 x 300 mm

Langfristige Sanierungslösung

Seit einigen Jahren dürfen die Quecksilberdampf Lampen (HQL) nicht mehr auf dem Markt erscheinen. Mit unserer IndustryLUX bieten wir eine wirtschaftliche Zukunftslösung im Retro-Look mit bis zu 70% Energieeinsparung.







Lumenwerte IndustryLUX mit Schirmen

Art.-Nr.	Produkt	Schirm	Leuchtenlichtstrom
431050650093	IndustryLUX 034	PC-S 80°	4.100 lm
		PC-S 100°	4.100 lm
		AL-S 80°	3.800 lm
		AL-S 100°	4.300 lm
431050650066	IndustryLUX 068	AL-S 120°	4.300 lm
		PC-S 80°	8.400 lm
		PC-S 100°	8.400 lm
		AL-S 80°	7.700 lm
431050650090	IndustryLUX 110	AL-S 100°	8.500 lm
		AL-S 120°	8.550 lm
		PC-S 80°	11.100 lm
		PC-S 100°	11.100 lm
431050650011	IndustryLUX 164	AL-S 80°	10.500 lm
		AL-S 100°	11.500 lm
		AL-S 120°	11.700 lm
		PC-S 80°	16.900 lm
431050650016	IndustryLUX 205	PC-S 100°	16.900 lm
		AL-S 80°	15.800 lm
		AL-S 100°	17.500 lm
		AL-S 120°	17.700 lm
431050650022	IndustryLUX 274	PC-S 80°	20.700 lm
		PC-S 100°	20.700 lm
		AL-S 80°	19.200 lm
		AL-S 100°	21.400 lm
431050650033	IndustryLUX 375	AL-S 120°	21.600 lm
		PC-B 80°	28.600 lm
		AL-B 80°	27.000 lm
		AL-B 100°	29.800 lm
431050650033	IndustryLUX 375	AL-B 120°	30.500 lm
		PC-B 80°	42.800 lm
		AL-B 80°	40.000 lm
		AL-B 100°	43.800 lm
		AL-B 120°	44.800 lm

IndustryLUX

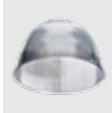



Produkt	Art.-Nr.	EAN		lm	Watt	Ø x H mm	Bruttopreise	VE
IndustryLUX 034	431050650093	4260374011118	5000 K	max. 4.300	30	Ø220 x 265	414,58 €	1
IndustryLUX 068	431050650066	4260374011132	5000 K	max. 8.550	61	Ø220 x 280	497,92 €	1
IndustryLUX 110	431050650090	4260374011156	5000 K	max. 11.700	81	Ø277 x 328	581,25 €	1
IndustryLUX 164	431050650011	4260374011170	5000 K	max. 17.700	122	Ø277 x 353	685,42 €	1
IndustryLUX 205	431050650016	4260374011194	5000 K	max. 21.600	151	Ø277 x 455	789,58 €	1

 Andere Lichtfarben auf Anfrage möglich

Zubehör	034-205	Art.-Nr.	EAN		Ø x H mm	Bruttopreise	VE
	IndustryLUX Schirm PC-S 80°	430100008000	4260292193477	80°	Ø412 x 260	81,25 €	1
	IndustryLUX Schirm AL-S 80°	430200008000	4260292193484	80°	Ø395 x 238	81,25 €	1
	IndustryLUX Schirm PC-S 100°	430100001000	4260292196379	100°	Ø480 x 300	91,67 €	1
	IndustryLUX Schirm AL-S 100°	430200001000	4260292193491	100°	Ø602 x 258	91,67 €	1
	IndustryLUX Schirm AL_S 120°	430200001200	4260292196386	120°	Ø500 x 158	91,67 €	1

Produkt	Art.-Nr.	EAN		lm	Watt	Ø x H mm	Bruttopreise	VE
IndustryLUX 274	431050650022	4260374011217	5000 K	max. 30.500	208	Ø315 x 485	1.102,08 €	1
IndustryLUX 375	431050650033	4260374011255	5000 K	max. 44.800	310	Ø348 x 537	1.727,08 €	1

 Andere Lichtfarben auf Anfrage möglich

Zubehör	274-375	Art.-Nr.	EAN		Ø x H mm	Bruttopreise	VE
	IndustryLUX Schirm PC-B 80°	430100008001	4260374010623	80°	Ø570 x 395	81,25 €	1
	IndustryLUX Schirm AL-B 80°	430200008001	4260374010531	80°	Ø500 x 305	81,25 €	1
	IndustryLUX Schirm AL-B 100°	430200001001	4260374010548	100°	Ø588 x 188	91,67 €	1
	IndustryLUX Schirm AL-B 120°	430200001201	4260374010555	120°	Ø560 x 124	91,67 €	1

Außenbeleuchtung

Regen, Schnee, extreme Sonneneinstrahlung und zahlreiche andere Bedingungen erfordern ein robustes Beleuchtungssystem im Außenbereich. Die witterungsbeständigen Außenleuchten von **lichtline** kommen auf Zufahrtswegen, Ladezonen, Parkplätzen, Freiflächen und überall dort, wo eine sichere Wegführung enorm wichtig ist, perfekt zum Einsatz. Sie sind energiesparend, leicht zu warten und sorgen für eine zuverlässige Ausleuchtung von verkehrs- und arbeitsrelevanten Bereichen. Das schafft nicht nur ein sicheres Arbeitsumfeld, sondern senkt auch das Vandalismusrisiko bei Nacht.

IndustryLUX FLAT NEO	116
IndustryLUX FLAT 2.0	122
RoadLUX PRO	130
FloodLUX PRO	138



IndustryLUX

FLAT NEO

NEU



5 Jahre
Garantie



zuverlässige
IP65
im modernen
Aluminium-Design-
Gehäuse

für den
Innenbereich und
**ungeschützten
Außenbereich**
geeignet

**vielseitig
einsetzbar**
durch verschiedene
Abstrahlwinkel

kraftvolle
Ausleuchtung
**bis zu
33.600 lm**

Highlights

Einsatzbereiche
Logistik-/Industrieanlagen
Gebäudebeleuchtung
Werbetafeln
Ladezonen

**einfacher
Anschluss**
durch beiliegenden
3-poligen Anschluss-
stecker

Technische Daten

Leuchtenlichtstrom	bis zu 33.600 lm
Systemleistung	78 156 234 W
Lichtausbeute	bis zu 144 lm/W
Abstrahlwinkel	60° 90° 30 x 100° 50 x 140°
Farbtemperatur	4000 K
Schaltzyklen	> 500.000
Farbwiedergabeindex	< 80
Farbtoleranz	< 5 SDCM
Lebensdauer	> 50.000 h [L80, B10]
Gewicht	5,1 7,0 9,1 kg
Spannungsbereich AC	100 - 240 V AC, 50/60 Hz
Spannungsbereich DC	
Betriebstemperatur	-40°C bis +50°C
Durchgangsverdrachtung	nein
Anschluss	Stecker: 3-polig, max. 1,0 mm ²
UV-Beständig	bedingt
Dimmbar	DALI auf Anfrage
Schutzart	IP 65
Schlagfestigkeit	IK10
Einsatz im Lebensmittelbereich	nein
Abdeckung	klar
Gehäusefarbe	schwarz
Gehäusewerkstoff	Aluminium & PC
Leuchten pro Leitungsschutz B10A	3 (78W) 2 (156W) 1 (234W)
Leuchten pro Leitungsschutz C10A	5 4 2
Leuchten pro Leitungsschutz B16A	5 4 3
Leuchten pro Leitungsschutz C16A	9 7 4
Schutzklasse	I

Außen

Abmessungen in mm

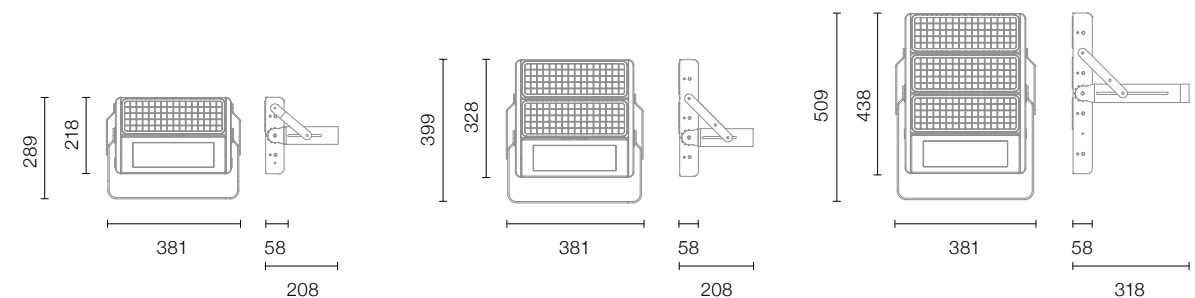

Lichtverteilungskurven

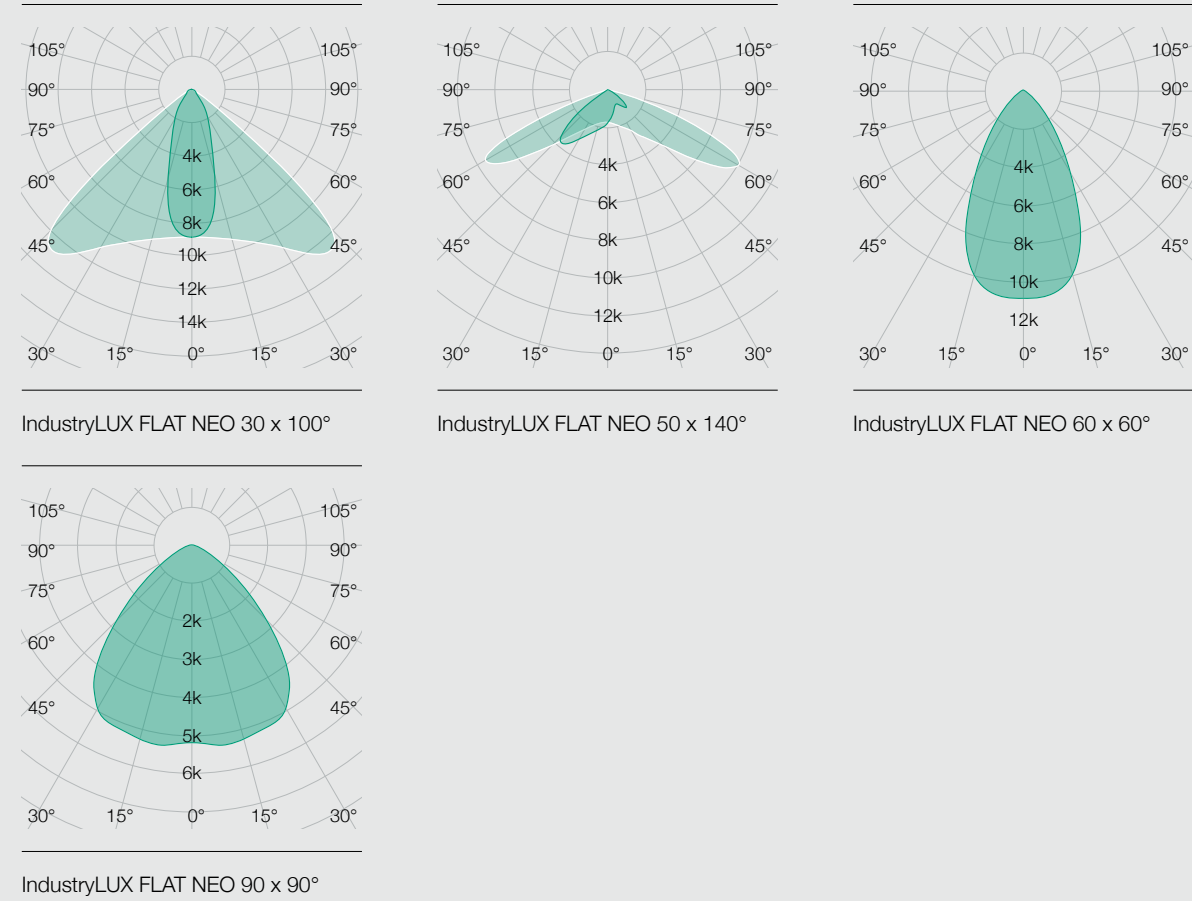

Zuverlässig

Die FLAT NEO ist äußerst robust und für anspruchsvollste Belastungen entworfen. Sie ist strahlwassergeschützt, stoßfest und daher perfekt auf die hohen Anforderungen der Industrie ausgelegt.



Lichtberechnungsbeispiel

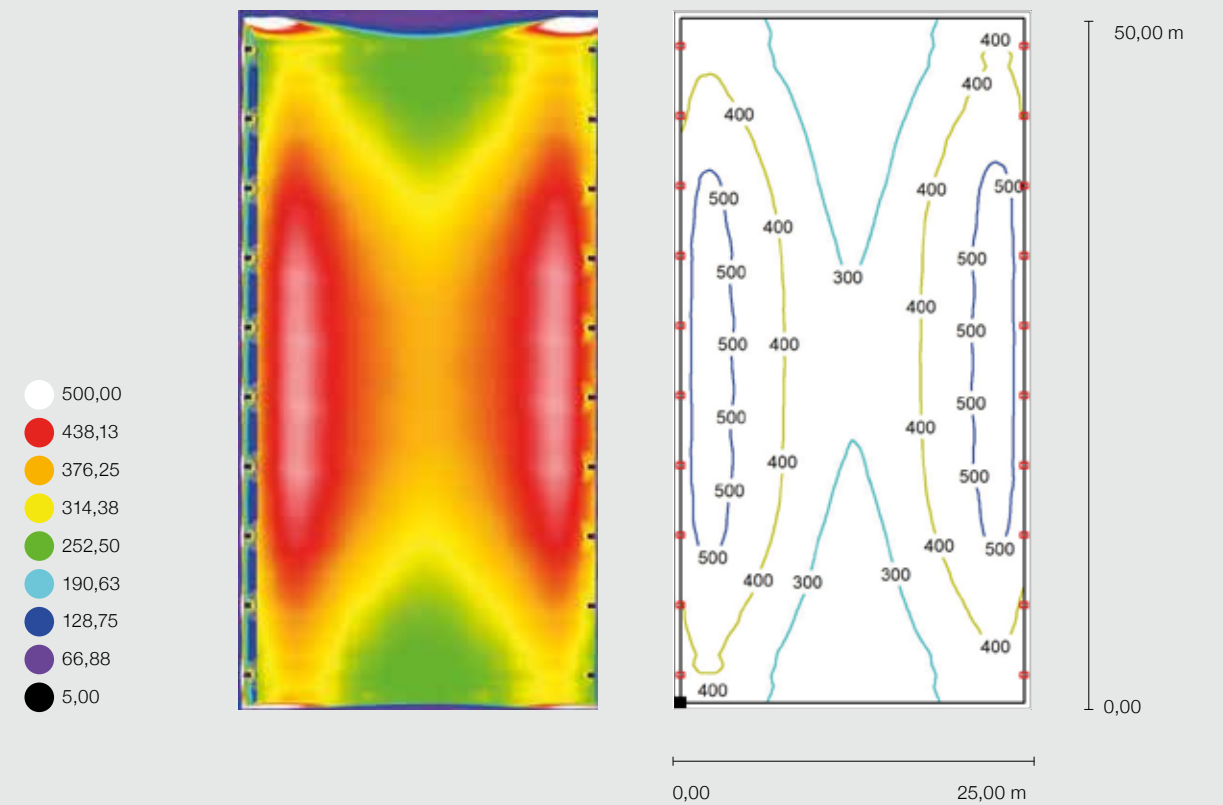
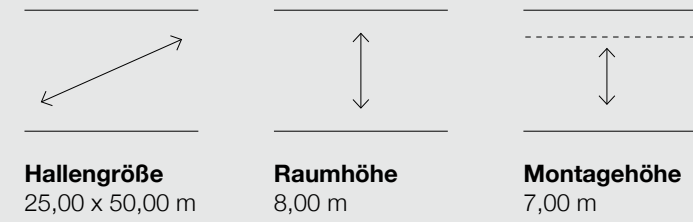

	E_m [lx]	g_t
Nutzebene	382	0,528

Leuchtenstückliste

Bezeichnung	Stück	ϕ (Leuchte) [lm]	Gesamt [lm]	P [W]	Gesamt P (W)
IndustryLUX FLAT NEO 234 50 x 140°	20	33.600	672.000	234	4.680

Ausleuchtungsfläche

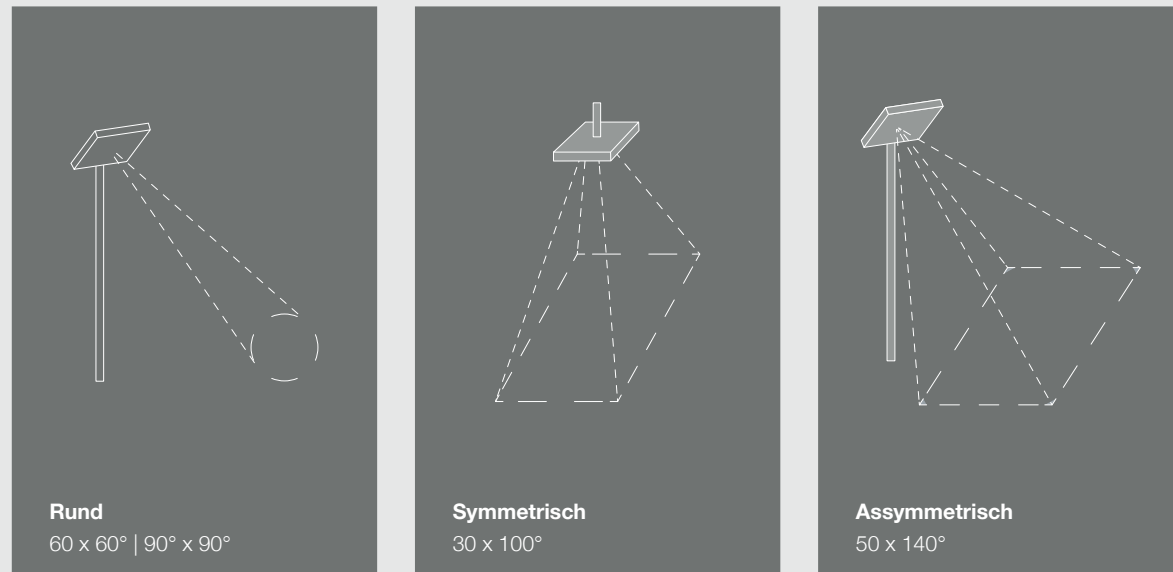

Montagearten



IndustryLUX FLAT NEO

Produkt	Art.-Nr.	EAN		lm	Watt		L x B x H mm	Bruttopreise VE
IndustryLUX FLAT NEO 78	444007600047	4260374018162	4000 K	11.100	78	60° x 60°	381 x 289 x 58 (208)	581,25 € 1
IndustryLUX FLAT NEO 78	444007090109	4260374018179	4000 K	11.100	78	90° x 90°	381 x 289 x 58 (208)	581,25 € 1
IndustryLUX FLAT NEO 78	444007310110	4260374018186	4000 K	11.000	78	30° x 100°	381 x 289 x 58 (208)	581,25 € 1
IndustryLUX FLAT NEO 78	444007510111	4260374018193	4000 K	11.100	78	50° x 140°	381 x 289 x 58 (208)	581,25 € 1
IndustryLUX FLAT NEO 156	444015600048	4260374018209	4000 K	22.100	156	60° x 60°	381 x 399 x 58 (208)	810,42 € 1
IndustryLUX FLAT NEO 156	444015090112	4260374018216	4000 K	22.100	156	90° x 90°	381 x 399 x 58 (208)	810,42 € 1
IndustryLUX FLAT NEO 156	444015310113	4260374018223	4000 K	22.000	156	30° x 100°	381 x 399 x 58 (208)	810,42 € 1
IndustryLUX FLAT NEO 156	444015510114	4260374018230	4000 K	22.100	156	50° x 140°	381 x 399 x 58 (208)	810,42 € 1
IndustryLUX FLAT NEO 234	444023060115	4260374018247	4000 K	33.400	234	60° x 60°	381 x 509 x 58 (318)	1.081,25 € 1
IndustryLUX FLAT NEO 234	444023090116	4260374018254	4000 K	33.400	234	90° x 90°	381 x 509 x 58 (318)	1.081,25 € 1
IndustryLUX FLAT NEO 234	444023310117	4260374018261	4000 K	33.300	234	30° x 100°	381 x 509 x 58 (318)	1.081,25 € 1
IndustryLUX FLAT NEO 234	444023510118	4260374018278	4000 K	33.600	234	50° x 140°	381 x 509 x 58 (318)	1.081,25 € 1

Lieferumfang: inkl. Anschlussstecker; DALI und andere Lichtfarben auf Anfrage

Alle Preise beziehen sich auf 1 Stück zzgl. USt.

NEU im Sortiment

IndustryLUX

FLAT 2.0

NEU



5 Jahre
Garantie



Einsatzbereiche
Logistik- / Industrieanlagen
Gebäudebeleuchtung
Werbetafeln
Parkplätze
Flugzeughangars

kraftvolle Ausleuchtung
auch aus großen Höhen

für den **Innenbereich** und **ungeschützten Außenbereich** geeignet

Highlights

verbesserte Effizienz

vielseitig einsetzbar
durch verschiedene Abstrahlwinkel

Leuchtfeld-abdeckung aus Glas
erweitert die Einsatzmöglichkeiten

weniger **Lichtverschmutzung**
durch optimale Ausrichtung des Lichts

Technische Daten

Leuchtenlichtstrom	bis zu 147.000 lm
Systemleistung	64 - 970 W
Lichtausbeute	bis zu 152 lm/W
Abstrahlwinkel	60° 90° 60 x 90° 85 x 135°
Farbtemperatur	4000 K
Schaltzyklen	> 500.000
Farbwiedergabeindex	> 80
Farbtoleranz	< 5 SDCM
Lebensdauer	> 60.000 h [L80, B10]
Gewicht	4,2 bis 31,5 kg
Spannungsbereich AC	100 - 240 V AC, 50/60 Hz
Spannungsbereich DC	176 - 250 V DC
Betriebstemperatur	-40°C bis +50°C
Durchgangsverdrachtung	nein
Anschluss	Anschlussleitung: 3 x 1,0 mm ² , 2 m
UV-Beständig	ja
Dimmbar	DALI auf Anfrage
Schutzart	IP 65
Schlagfestigkeit	IK08
Einsatz im Lebensmittelbereich	nein
Abdeckung	klar
Gehäusefarbe	schwarz
Gehäusewerkstoff	Aluminium & Glas
Leuchten pro Leitungsschutz B10A	5 5 5 5 1 2 2 - - -
Leuchten pro Leitungsschutz C10A	9 9 9 9 3 4 4 1 1 1
Leuchten pro Leitungsschutz B16A	8 8 8 8 2 4 4 1 1 1
Leuchten pro Leitungsschutz C16A	14 14 14 14 4 6 7 2 1 1
Schutzklasse	I

Außen

Abmessungen L x B x H in mm

Flat 2.0 60 bis 400
260 x 360 x 90 (245)
310 x 370 x 90 (245)
310 x 370 x 90 (245)
360 x 370 x 90 (245)
410 x 370 x 90 (245)
460 x 370 x 90 (245)
560 x 370 x 90 (245)
660 x 370 x 90 (245)

FLAT 2.0 600 | 1000
585 x 705 x 115 (470)
790 x 705 x 115 (470)

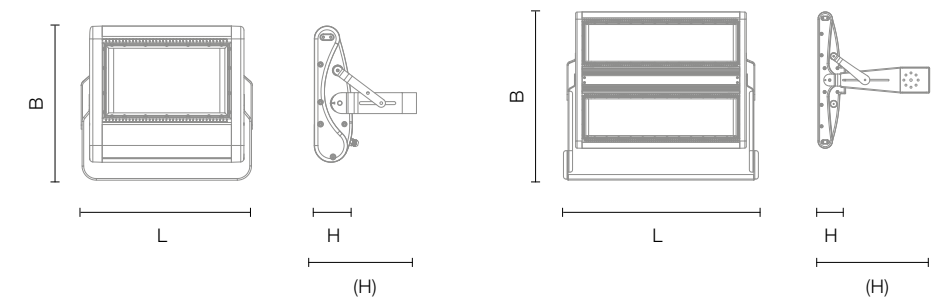

Lichtverteilungskurven

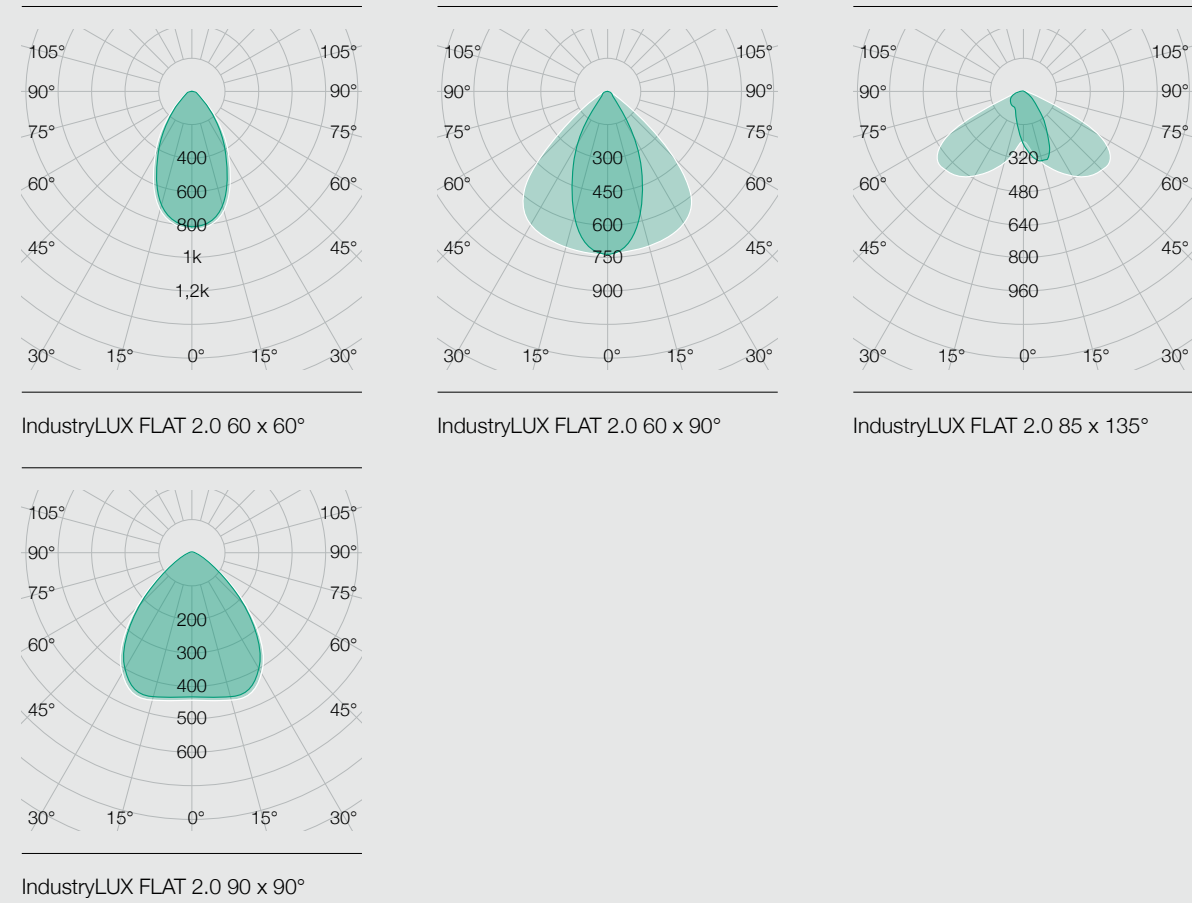

Weitere Vorteile

- **Vielseitige Montagemöglichkeiten**
- **Verstellbarer Neigungswinkel** für hohe Individualität
- **Passender Abstrahlwinkel** für jeden Einsatzbereich

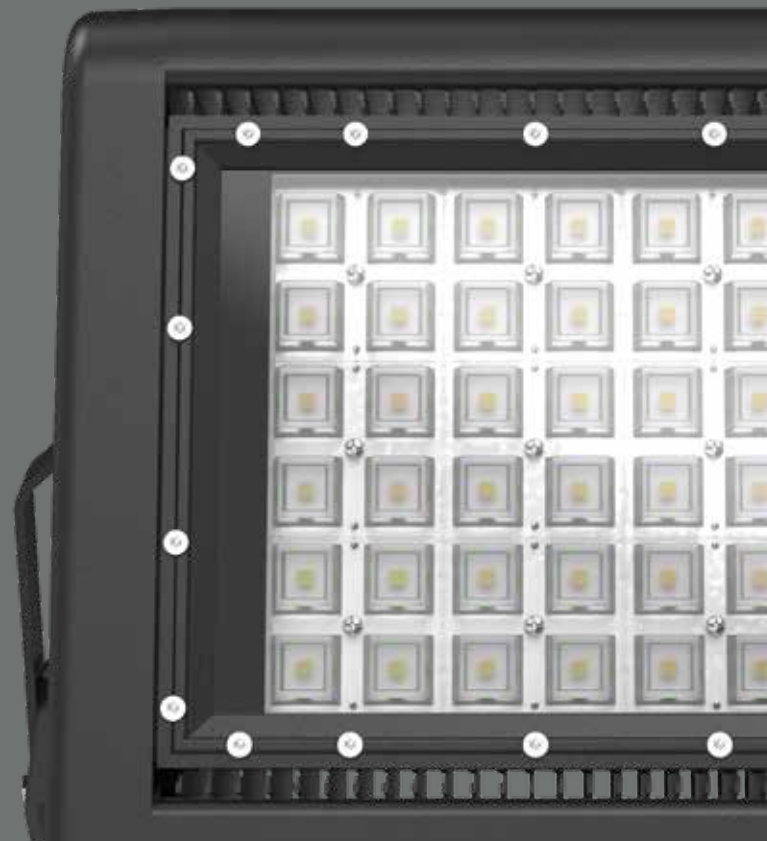

Lichtberechnungsbeispiel

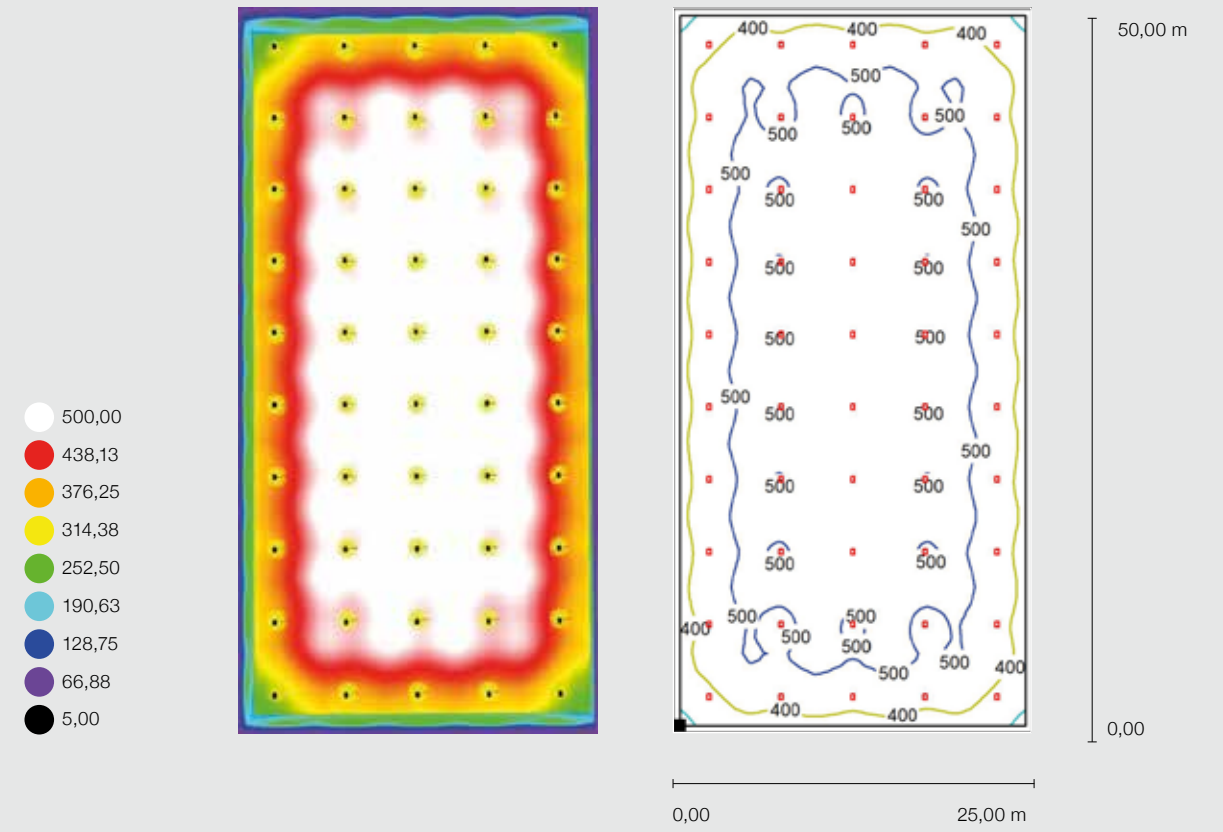
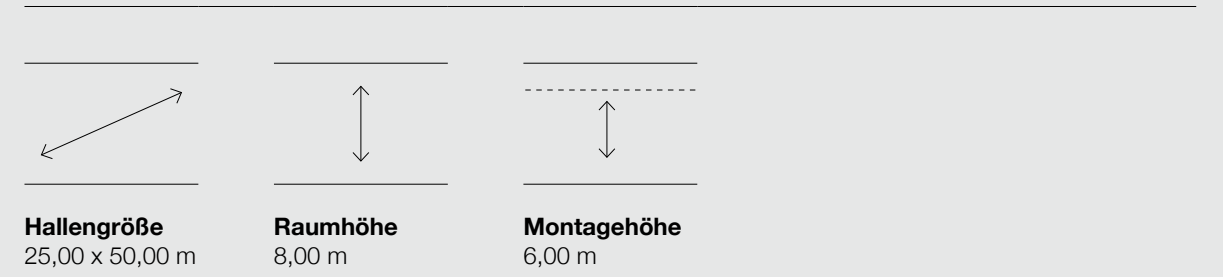

	E_m [lx]	g_t
Nutzebene	479	0,564

Leuchtenstückliste

Bezeichnung	Stück	ϕ (Leuchte) [lm]	Gesamt [lm]	P [W]	Gesamt P (W)
FLAT 2.0 100 90x90	50	14.700	735.000	98	4.900

Ausleuchtungsfläche

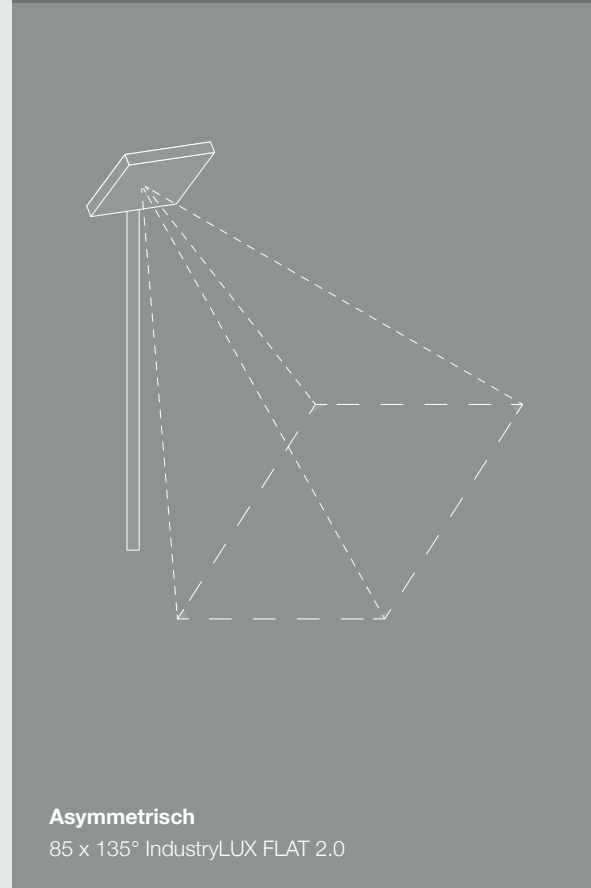
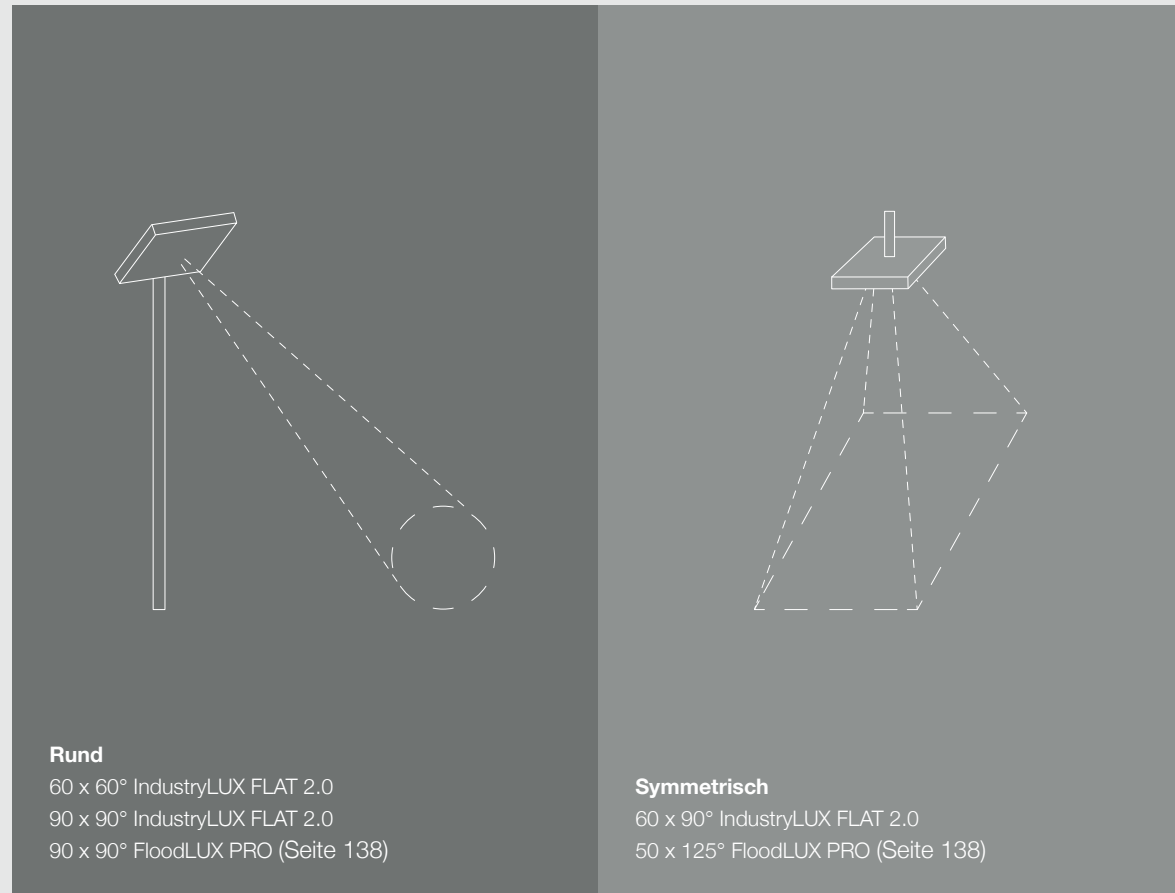

Montagearten

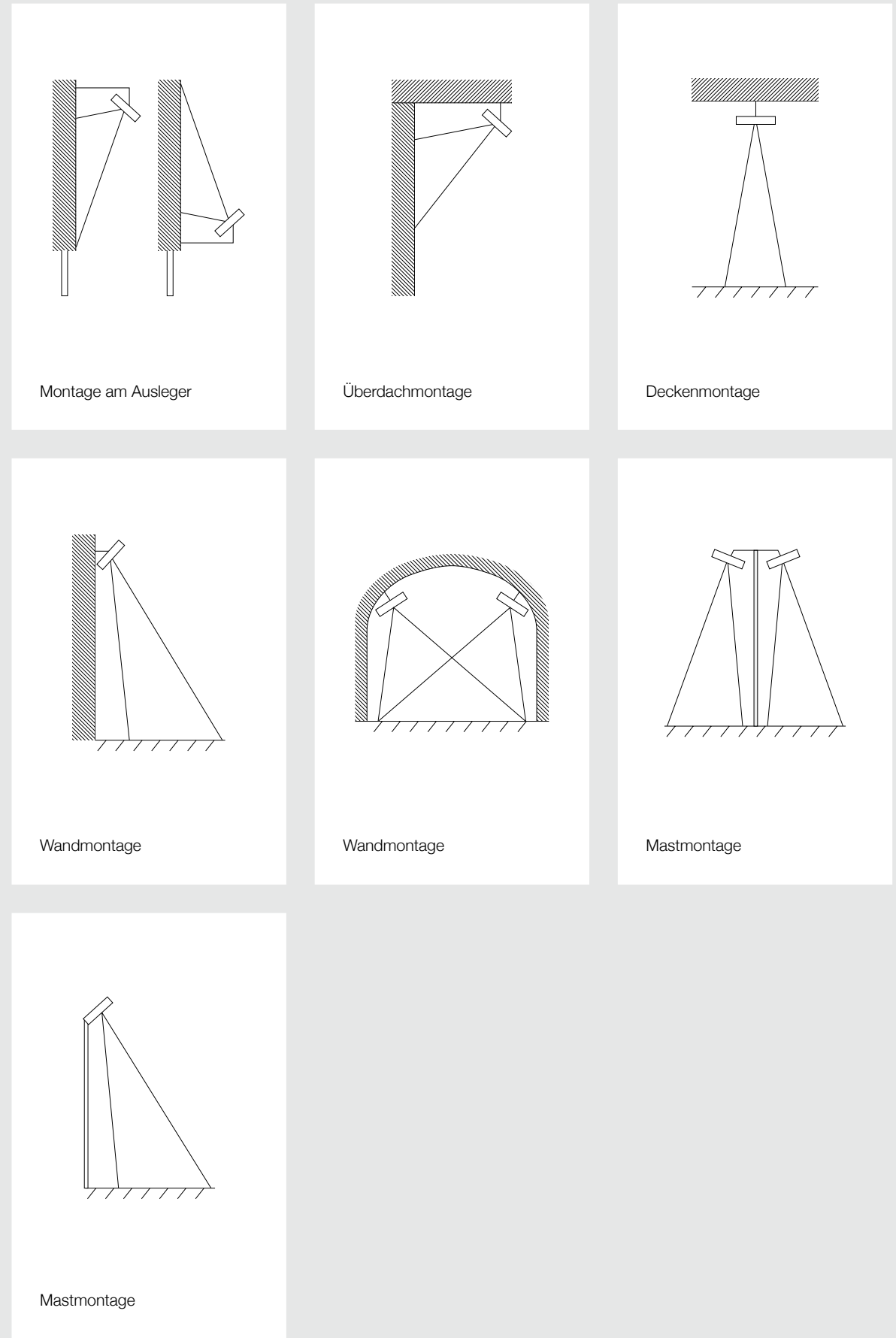

IndustryLUX FLAT 2.0

Produkt	Art.-Nr.	EAN		lm	Watt		L x B x H mm	Bruttopreise VE	
IndustryLUX FLAT 2.0 60	442206060123	4260374018360	4000 K	9.600	60	60° x 60°	260 x 360 x 90 (245)	602,08 €	1
IndustryLUX FLAT 2.0 60	442209060124	4260374018377	4000 K	9.600	60	90° x 90°	260 x 360 x 90 (245)	602,08 €	1
IndustryLUX FLAT 2.0 60	442269060125	4260374018384	4000 K	9.700	60	60° x 90°	260 x 360 x 90 (245)	602,08 €	1
IndustryLUX FLAT 2.0 60	442285060091	4260374016830	4000 K	9.000	60	85° x 135°	260 x 360 x 90 (245)	602,08 €	1
IndustryLUX FLAT 2.0 80	442206080126	4260374018391	4000 K	12.300	80	60° x 60°	310 x 370 x 90 (245)	685,42 €	1
IndustryLUX FLAT 2.0 80	442209080127	4260374018407	4000 K	12.300	80	90° x 90°	310 x 370 x 90 (245)	685,42 €	1
IndustryLUX FLAT 2.0 80	442269080128	4260374018414	4000 K	12.500	80	60° x 90°	310 x 370 x 90 (245)	685,42 €	1
IndustryLUX FLAT 2.0 80	442285080129	4260374018421	4000 K	11.550	80	85° x 135°	310 x 370 x 90 (245)	685,42 €	1
IndustryLUX FLAT 2.0 100	442206100130	4260374018438	4000 K	14.700	100	60° x 60°	310 x 370 x 90 (245)	727,08 €	1
IndustryLUX FLAT 2.0 100	442209100131	4260374018445	4000 K	14.700	100	90° x 90°	310 x 370 x 90 (245)	727,08 €	1
IndustryLUX FLAT 2.0 100	442269100132	4260374018452	4000 K	14.900	100	60° x 90°	310 x 370 x 90 (245)	727,08 €	1
IndustryLUX FLAT 2.0 100	442285100133	4260374018469	4000 K	13.800	100	85° x 135°	310 x 370 x 90 (245)	727,08 €	1
IndustryLUX FLAT 2.0 150	442206150134	4260374018476	4000 K	22.500	150	60° x 60°	360 x 370 x 90 (245)	831,25 €	1
IndustryLUX FLAT 2.0 150	442209150135	4260374018483	4000 K	22.500	150	90° x 90°	360 x 370 x 90 (245)	831,25 €	1
IndustryLUX FLAT 2.0 150	442269150136	4260374018490	4000 K	22.800	150	60° x 90°	360 x 370 x 90 (245)	831,25 €	1
IndustryLUX FLAT 2.0 150	442285150092	4260374016847	4000 K	21.100	150	85° x 135°	360 x 370 x 90 (245)	831,25 €	1
IndustryLUX FLAT 2.0 200	442206200138	4260374018513	4000 K	32.300	200	60° x 60°	410 x 370 x 90 (245)	997,92 €	1
IndustryLUX FLAT 2.0 200	442209200139	4260374018520	4000 K	32.300	200	90° x 90°	410 x 370 x 90 (245)	997,92 €	1
IndustryLUX FLAT 2.0 200	442269200140	4260374018537	4000 K	32.600	200	60° x 90°	410 x 370 x 90 (245)	997,92 €	1
IndustryLUX FLAT 2.0 200	442285200141	4260374018544	4000 K	30.200	200	85° x 135°	410 x 370 x 90 (245)	997,92 €	1
IndustryLUX FLAT 2.0 250	442206250142	4260374018551	4000 K	36.800	250	60° x 60°	460 x 370 x 90 (245)	1.164,58 €	1
IndustryLUX FLAT 2.0 250	442209250143	4260374018568	4000 K	36.800	250	90° x 90°	460 x 370 x 90 (245)	1.164,58 €	1
IndustryLUX FLAT 2.0 250	442269250144	4260374018575	4000 K	37.200	250	60° x 90°	460 x 370 x 90 (245)	1.164,58 €	1
IndustryLUX FLAT 2.0 250	442285250145	4260374018582	4000 K	34.450	250	85° x 135°	460 x 370 x 90 (245)	1.164,58 €	1

Alle Preise beziehen sich auf 1 Stück zzgl. USt.

NEU im Sortiment

Produkt	Art.-Nr.	EAN		lm	Watt		L x B x H mm	Bruttopreise VE	
IndustryLUX FLAT 2.0 300	442206300146	4260374018599	4000 K	45.000	300	60° x 60°	560 x 370 x 90 (245)	1.456,25 €	1
IndustryLUX FLAT 2.0 300	442209300147	4260374018605	4000 K	45.000	300	90° x 90°	560 x 370 x 90 (245)	1.456,25 €	1
IndustryLUX FLAT 2.0 300	442269300148	4260374018612	4000 K	45.500	300	60° x 90°	560 x 370 x 90 (245)	1.456,25 €	1
IndustryLUX FLAT 2.0 300	442285300149	4260374018629	4000 K	42.200	300	85° x 135°	560 x 370 x 90 (245)	1.456,25 €	1
IndustryLUX FLAT 2.0 400	442206400150	4260374018636	4000 K	64.600	400	60° x 60°	660 x 370 x 90 (245)	1.789,58 €	1
IndustryLUX FLAT 2.0 400	442209400151	4260374018643	4000 K	64.600	400	90° x 90°	660 x 370 x 90 (245)	1.789,58 €	1
IndustryLUX FLAT 2.0 400	442269400152	4260374018650	4000 K	65.500	400	60° x 90°	660 x 370 x 90 (245)	1.789,58 €	1
IndustryLUX FLAT 2.0 400	442285400153	4260374018667	4000 K	60.500	400	85° x 135°	660 x 370 x 90 (245)	1.789,58 €	1
IndustryLUX FLAT 2.0 600	442206600154	4260374018674	4000 K	90.000	600	60° x 60°	585 x 705 x 115 (470)	3.122,92 €	1
IndustryLUX FLAT 2.0 600	442209600155	4260374018681	4000 K	90.000	600	90° x 90°	585 x 705 x 115 (470)	3.122,92 €	1
IndustryLUX FLAT 2.0 600	442269600156	4260374018698	4000 K	91.000	600	60° x 90°	585 x 705 x 115 (470)	3.122,92 €	1
IndustryLUX FLAT 2.0 600	442285600157	4260374018704	4000 K	84.350	600	85° x 135°	585 x 705 x 115 (470)	3.122,92 €	1
IndustryLUX FLAT 2.0 1000	442206990158	4260374018711	4000 K	145.000	1000	60° x 60°	790 x 705 x 115 (470)	5.206,25 €	1
IndustryLUX FLAT 2.0 1000	442209990159	4260374018728	4000 K	145.000	1000	90° x 90°	790 x 705 x 115 (470)	5.206,25 €	1
IndustryLUX FLAT 2.0 1000	442269990160	4260374018735	4000 K	147.000	1000	60° x 90°	790 x 705 x 115 (470)	5.206,25 €	1
IndustryLUX FLAT 2.0 1000	442285990161	4260374018742	4000 K	136.300	1000	85° x 135°	790 x 705 x 115 (470)	5.206,25 €	1

DALI, andere Lichtfarben und Abstrahlwinkel auf Anfrage

Alle Preise beziehen sich auf 1 Stück zzgl. USt.

NEU im Sortiment

RoadLUX PRO



5 Jahre
Garantie



Einsatzbereiche

Parkplätze
Außenanlagen
Straßen
Wege

langlebig &
robust

verstellbarer
Neigungswinkel

optimal anpassbar an die
Beleuchtungsaufgabe

komfortabler
Anschluss

dank werkzeugloser
Gehäuseöffnung und
Wartung

Highlights

Auf- &
Ansatzmontage

Mastdurchmesser für
mitgelieferte Adapter

42 - 60 mm

Mastdurchmesser für
Adapter aus Zubehör

34 - 76 mm

integrierter
Überspannungs-
schutz
von **10KV**

kaum
Lichtver-
schmutzung

Technische Daten

Leuchtenlichtstrom	bis zu 20.500 lm
Systemleistung	30 - 140 W
Lichtausbeute	bis zu 146 lm/W
Abstrahlwinkel	45 x 150° 50 x 150° 75 x 150° 60 x 150°
Farbtemperatur	4000 K
Schaltzyklen	> 500.000
Farbwiedergabeindex	> 70
Farbtoleranz	< 5 SDCM
Lebensdauer	> 50.000 h [L80, B10]
Gewicht	5,8 - 8,2 kg
Spannungsbereich AC	200 - 240 V AC, 50/60 Hz
Spannungsbereich DC	
Betriebstemperatur	-30°C bis +50°C
Durchgangsverdrachtung	nein
Anschluss	Klemme: 3-polig, max. 2,5 mm ²
UV-Beständig	ja
Dimmbar	DALI auf Anfrage
Schutzart	IP 66
Schlagfestigkeit	IK08
Einsatz im Lebensmittelbereich	nein
Abdeckung	klar
Gehäusefarbe	grau
Gehäusewerkstoff	Aluminium & Glas
Leuchten pro Leitungsschutz B10A	65 (30W) 40 (49 W) 23 (89 W) 17 (114 W) 14 (140 W)
Leuchten pro Leitungsschutz C10A	65 40 23 17 14
Leuchten pro Leitungsschutz B16A	104 64 36 28 22
Leuchten pro Leitungsschutz C16A	104 64 36 28 22
Schutzklasse	I

Außen

Abmessungen in mm

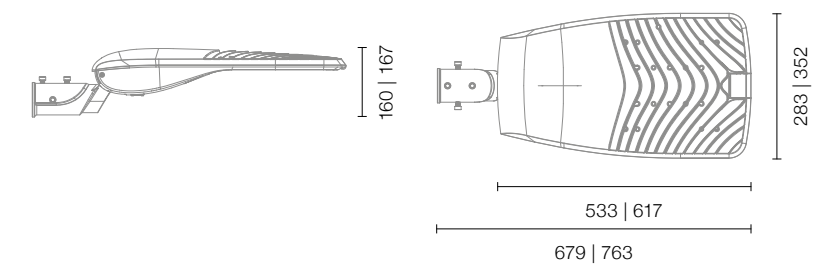

Lichtverteilungskurven

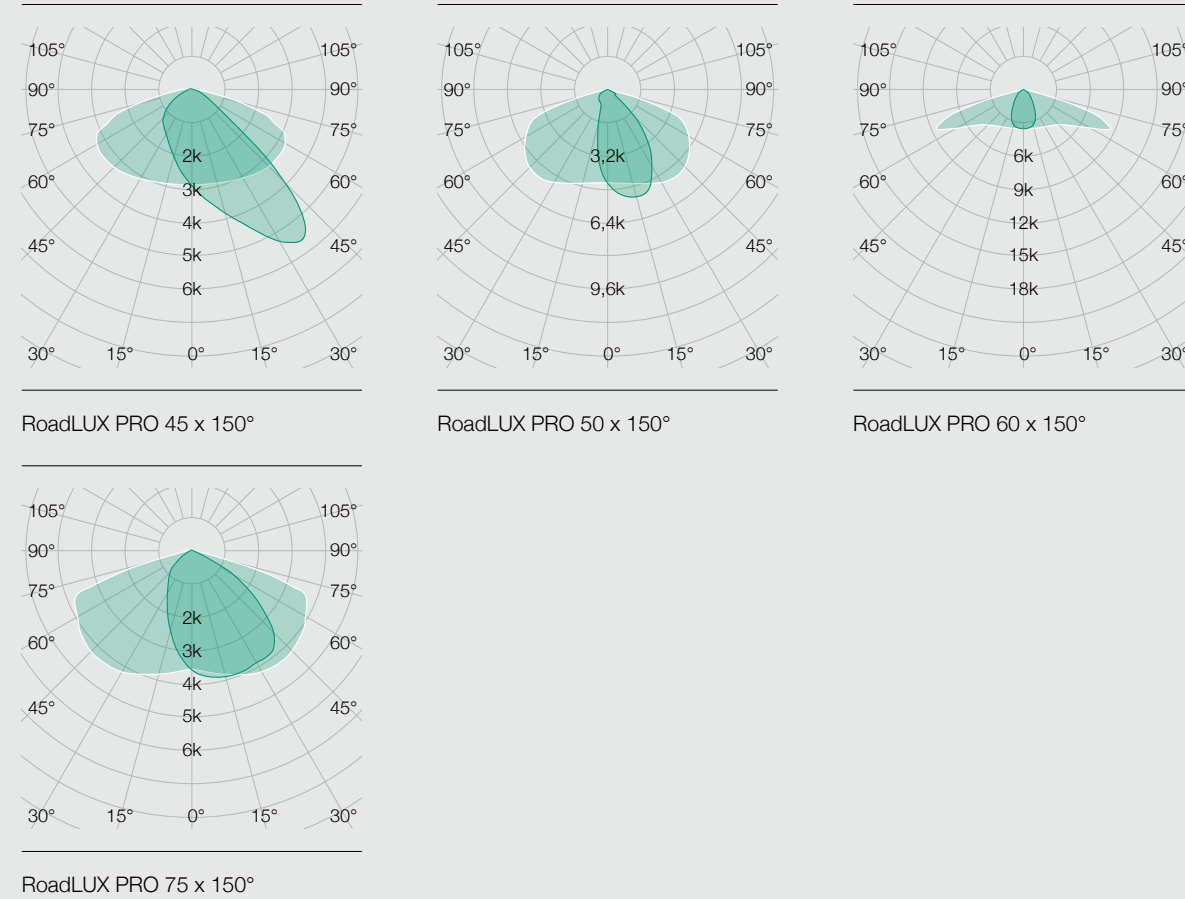

Ausleuchtungstypen siehe Seite 135

Lichtberechnungsbeispiel

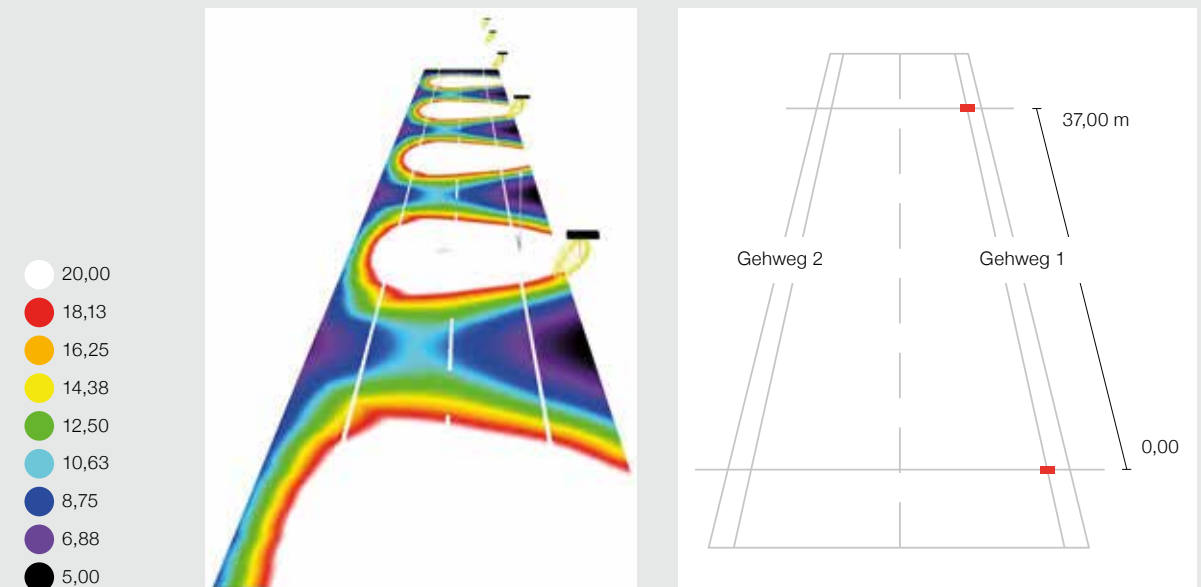
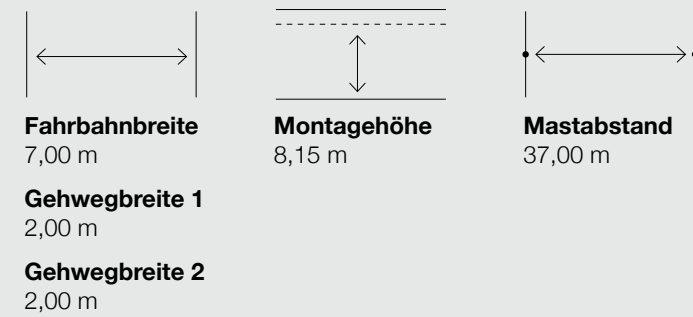

Außen

Weitere Vorteile

- **Komfortabler Anschluss**
dank werkzeugloser Gehäuseöffnung
- **Verstellbarer Neigungswinkel**
für hohe Individualität
- Verschiedene Adapter für **vielseitige Montage und Einsatzmöglichkeiten**



Gehweg 1

	E_m [lx]	U0
Nutzebene	15,01	0,56

Gehweg 2

	E_m [lx]	U0
Nutzebene	12,59	0,56

Leuchtenstückliste

Bezeichnung	Stück	ϕ (Leuchte) [lm]	Gesamt [lm]	P [W]	Gesamt P (W)
RoadLUX PRO 114 45 x150	-	15.500	-	114	-

Ausleuchtungsfläche

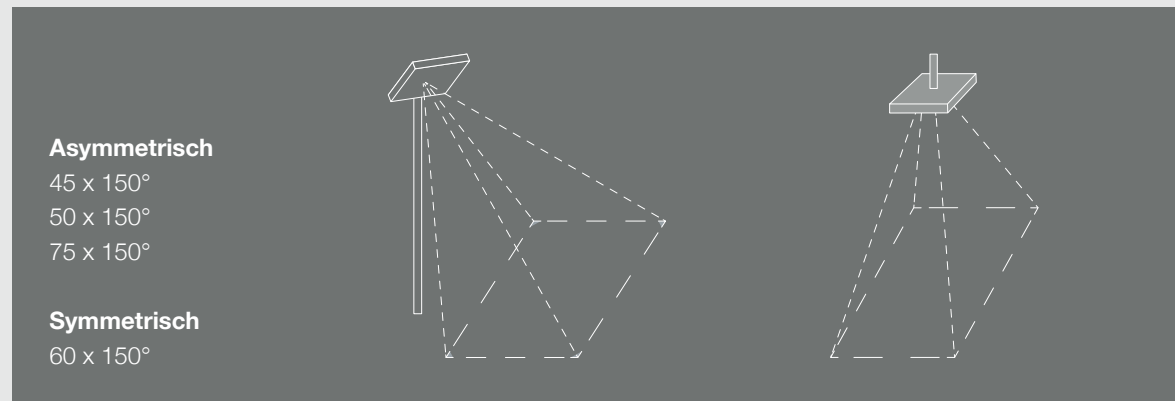

Asymmetrisch

- 45 x 150°
- 50 x 150°
- 75 x 150°

Symmetrisch

- 60 x 150°

Montagearten

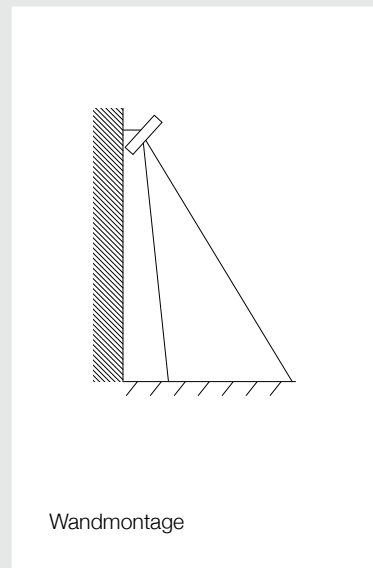

Wandmontage

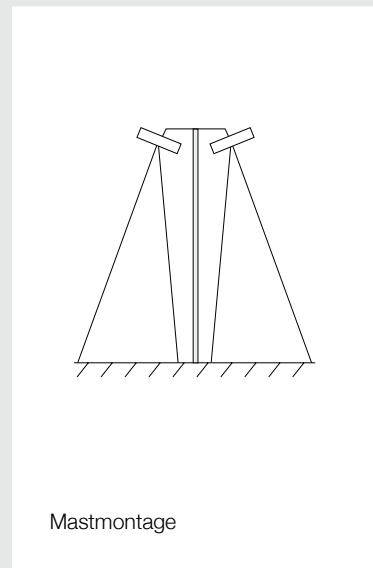

Mastmontage

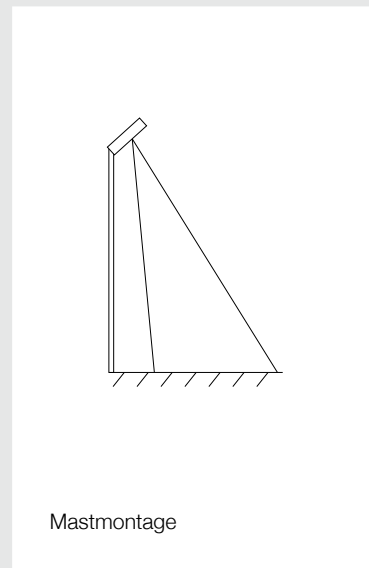

Mastmontage

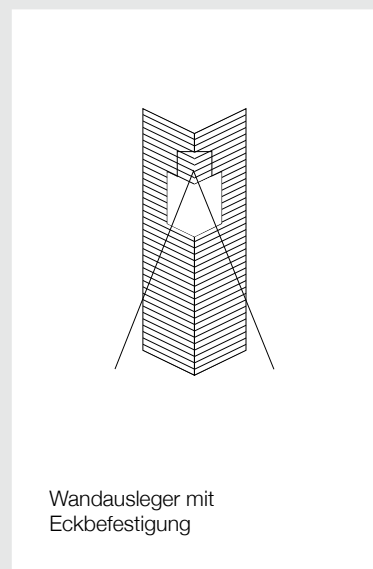

Wandausleger mit Eckbefestigung

Empfohlene Montagehöhe

- 30 W: 3 - 5 m
- 49 W: 3 - 7 m
- 89 W: ab 5 m
- 114 W: ab 7 m
- 140 W: ab 7 m





Anwendung

Lichtverteilungskurven	Ausleuchtung	Beschreibung
<p>RoadLUX PRO 45 x 150°</p>		<p>45 x 150°, Typ II</p> <p>Einsatzbeispiele Straße mit beidseitigem Gehweg, Fuß- und Radwege, Ladezonen, Zufahrten, Ein-/Ausfahrten, Gebäudebeleuchtung</p>
<p>RoadLUX PRO 50 x 150°</p>		<p>50 x 150°, Typ II</p> <p>Einsatzbeispiele Straße mit beidseitigem Gehweg, Fuß- und Radwege, Ladezonen, Zufahrten, Ein-/Ausfahrten</p>
<p>RoadLUX PRO 60 x 150°</p>		<p>60 x 150°, Typ II</p> <p>Einsatzbeispiele Schmale Straßen, Fuß- und Radwege, Ladezonen, Zufahrten, Ein-/Ausfahrten</p>
<p>RoadLUX PRO 75 x 150°</p>		<p>75 x 150°, Typ II/III</p> <p>Einsatzbeispiele Mehrspurige Fahrbahnen, Parkplätze, Zufahrten und große Plätze/Flächen, Gebäudebeleuchtung</p>

RoadLUX PRO

Produkt	Art.-Nr.	EAN		lm	Watt		L x B x H mm	Bruttopreise	VE
RoadLUX PRO 30	494540030112	4260374016533	4000 K	4.000	30	45 x 150°	533 (679) x 283 x 160	497,92 €	1
RoadLUX PRO 30	495040030113	4260374016540	4000 K	4.300	30	50 x 150°	533 (679) x 283 x 160	497,92 €	1
RoadLUX PRO 30	497540030114	4260374016557	4000 K	4.200	30	75 x 150°	533 (679) x 283 x 160	497,92 €	1
RoadLUX PRO 30	496040030115	4260374016564	4000 K	4.000	30	60 x 150°	533 (679) x 283 x 160	497,92 €	1
RoadLUX PRO 49	490140500007	4260374013372	4000 K	6.450	49	45 x 150°	533 (679) x 283 x 160	508,33 €	1
RoadLUX PRO 49	495040490116	4260374016571	4000 K	6.900	49	50 x 150°	533 (679) x 283 x 160	508,33 €	1
RoadLUX PRO 49	497540490117	4260374016588	4000 K	6.400	49	75 x 150°	533 (679) x 283 x 160	508,33 €	1
RoadLUX PRO 49	496040490118	4260374016595	4000 K	6.350	49	60 x 150°	533 (679) x 283 x 160	508,33 €	1
RoadLUX PRO 89	494540090119	4260374016601	4000 K	11.750	89	45 x 150°	533 (679) x 283 x 160	550,00 €	1
RoadLUX PRO 89	495040090120	4260374016618	4000 K	11.600	89	50 x 150°	533 (679) x 283 x 160	550,00 €	1
RoadLUX PRO 89	497540090121	4260374016625	4000 K	11.700	89	75 x 150°	533 (679) x 283 x 160	550,00 €	1
RoadLUX PRO 89	496040090122	4260374016632	4000 K	11.700	89	60 x 150°	533 (679) x 283 x 160	550,00 €	1
RoadLUX PRO 114	490140120008	4260374013389	4000 K	15.500	114	45 x 150°	617 (763) x 352 x 167	675,00 €	1
RoadLUX PRO 114	495040110123	4260374016649	4000 K	15.600	114	50 x 150°	617 (763) x 352 x 167	675,00 €	1
RoadLUX PRO 114	497540110124	4260374016656	4000 K	15.600	114	75 x 150°	617 (763) x 352 x 167	675,00 €	1
RoadLUX PRO 114	496040110125	4260374016663	4000 K	16.000	114	60 x 150°	617 (763) x 352 x 167	675,00 €	1
RoadLUX PRO 140	490140150009	4260374013396	4000 K	18.700	140	45 x 150°	617 (763) x 352 x 167	706,25 €	1
RoadLUX PRO 140	495040140126	4260374016670	4000 K	20.500	140	50 x 150°	617 (763) x 352 x 167	706,25 €	1
RoadLUX PRO 140	497540140127	4260374016687	4000 K	19.600	140	75 x 150°	617 (763) x 352 x 167	706,25 €	1
RoadLUX PRO 140	496040140128	4260374016694	4000 K	20.100	140	60 x 150°	617 (763) x 352 x 167	706,25 €	1

 Lieferumfang: Mastreduzierung für 42 mm; Schrauben; DALI und andere Lichtfarben auf Anfrage

Zubehör	Art.-Nr.	EAN	Bruttopreise	VE
 Mastadapter 34 mm	474919340023	4260374014119	52,08 €	1
 Mastadapter 76 mm	474919760021	4260374013822	52,08 €	1
 Wandausleger Ø60 mm L: 200 mm	474901600057	4260374016724	103,13 €	1
 Wandausleger mit Eckbefestigung Ø60 mm L: 200 mm	474911600058	4260374016731	113,54 €	1
 Doppelmastaufsatz Ø60 mm	474902600059	4260374016748	113,54 €	1

Außen

FloodLUX PRO

NEU



5 Jahre Garantie

Einsatzbereiche
Gebäudebeleuchtung
Logistik- und Industrieanlagen
Sportplätze | Reitplätze
Ladezonen

Druckausgleichsventil

einfache Wartung und werkzeugloser Anschluss

vielseitig einsetzbar
durch verschiedene Neigungswinkel

in verschiedenen **Leistungsvarianten & Optiken** erhältlich

Highlights

für den **Innenbereich** und **ungeschützten Außenbereich** geeignet

zuverlässige **IP66** im modernen Aluminium-Designgehäuse



Lichtverteilungskurven

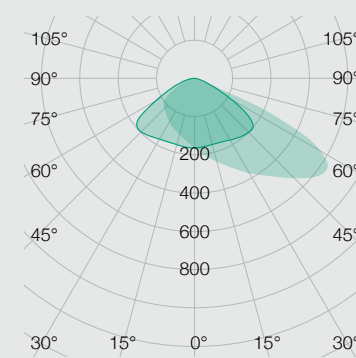

FloodLUX PRO 50 x 125°

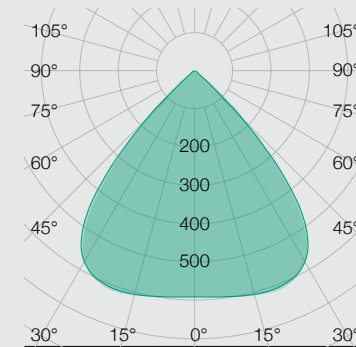

FloodLUX PRO 90 x 90°



Technische Daten

Leuchtenlichtstrom	5.700 8.500 11.000 lm
Systemleistung	40 60 80 W
Lichtausbeute	143 142 138 lm/W
Abstrahlwinkel	90 x 90° 50 x 125°
Farbtemperatur	4000 5000 K
Schaltzyklen	> 500.000
Farbwiedergabeindex	> 80
Farbtoleranz	< 5 SDCM
Lebensdauer	> 60.000 h [L80, B10]
Gewicht	4,3 kg
Spannungsbereich AC	100 - 240 V AC, 50/60 Hz
Spannungsbereich DC	
Betriebstemperatur	-30°C bis +50°C
Durchgangsverdrachtung	nein
Anschluss	Anschlussleitung: 3 x 1,0 mm ² , 1,3 m
UV-Beständig	ja
Dimmbar	nein
Schutzart	IP 66
Schlagfestigkeit	IK 08
Einsatz im Lebensmittelbereich	nein
Abdeckung	klar
Gehäusefarbe	Schwarz
Gehäusewerkstoff	Aluminium und Glas
Leuchten pro Leitungsschutz B10A	13 (40W) 8 (60 W) 4 (80 W)
Leuchten pro Leitungsschutz C10A	22 14 6
Leuchten pro Leitungsschutz B16A	21 13 6
Leuchten pro Leitungsschutz C16A	35 22 10
Schutzklasse	I

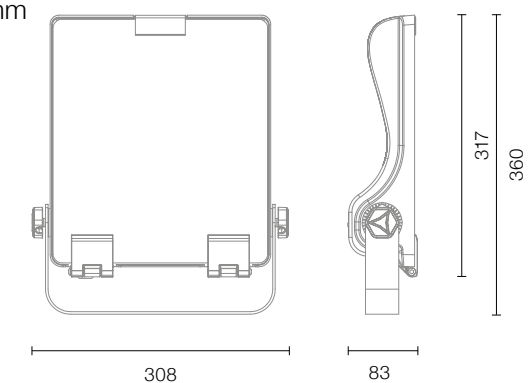
Abmessungen in mm



FloodLUX PRO

Produkt	Art.-Nr.	EAN		lm	Watt		L x B x H mm	Bruttopreise	VE
FloodLUX PRO 40	455004000018	4260374017196	5000 K	5.700	40	90 x 90°	308 x 360 x 83	310,42 €	1
FloodLUX PRO 40	454004000024	4260374018308	4000 K	5.700	40	90 x 90°	308 x 360 x 83	310,42 €	1
FloodLUX PRO 40	455004000019	4260374017202	5000 K	5.700	40	50 x 125°	308 x 360 x 83	310,42 €	1
FloodLUX PRO 40	454004000025	4260374018315	4000 K	5.700	40	50 x 125°	308 x 360 x 83	310,42 €	1
FloodLUX PRO 60	455006000020	4260374017219	5000 K	8.500	60	90 x 90°	308 x 360 x 83	331,25 €	1
FloodLUX PRO 60	454006000026	4260374018322	4000 K	8.500	60	90 x 90°	308 x 360 x 83	331,25 €	1
FloodLUX PRO 60	455006000021	4260374017226	5000 K	8.500	60	50 x 125°	308 x 360 x 83	331,25 €	1
FloodLUX PRO 60	454006000027	4260374018339	4000 K	8.500	60	50 x 125°	308 x 360 x 83	331,25 €	1
FloodLUX PRO 80	455008000022	4260374017233	5000 K	11.000	80	90 x 90°	308 x 360 x 83	352,08 €	1
FloodLUX PRO 80	454008000028	4260374018346	4000 K	11.000	80	90 x 90°	308 x 360 x 83	352,08 €	1
FloodLUX PRO 80	455008000023	4260374017240	5000 K	11.000	80	50 x 125°	308 x 360 x 83	352,08 €	1
FloodLUX PRO 80	454008000029	4260374018353	4000 K	11.000	80	50 x 125°	308 x 360 x 83	352,08 €	1



DALI und andere Lichtfarben auf Anfrage



Büroleuchten

Eine optimale Ausleuchtung von Büroräumen liefert einen wertvollen Beitrag zur Konzentration und dem Wohlbefinden der Mitarbeiter. Dank blendarmen Licht, welches dem natürlichen Lichtspektrum sehr ähnlich ist, sorgen unsere OfficeLUX-Leuchten für eine angenehme und produktive Beleuchtung.

OfficeLUX SOLEE	144
OfficeLUX SORA	146
OfficeLUX KAPTEYN MOTION	148
OfficeLUX ORB	150
OfficeLUX RAYET 2.0	154

OfficeLUX
SOLEE



5 Jahre
Garantie



Abhänghöhe
bis 1,5 m
individuell anpassbar

Besonders geeignet für:
Computerarbeitsplätze
und technisches
Zeichnen

Highlights

absolut blend- & flickerfrei
für konzentriertes
Arbeiten

komfortable
Lichtregulierung durch
stufenlose DALI-Dimmung

direkte und indirekte Beleuchtung
für hohen
Beleuchtungs-
komfort



Lichtverteilung
+ 33% indirekte Abstrahlung
+ 67% direkte Abstrahlung

Lichtverteilungskurve

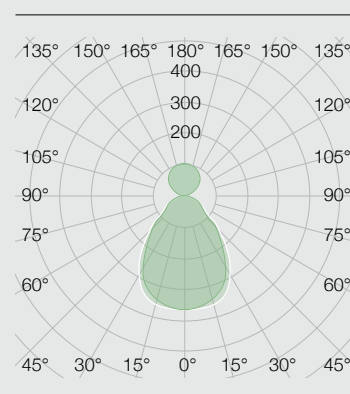

OfficeLUX SOLEE

Technische Daten

Leuchtenlichtstrom	1.900 lm ↑ 3.900 lm ↓
Systemleistung	58 W
Lichtausbeute	100 lm/W
Abstrahlwinkel	110° ↑ 90° ↓
Farbtemperatur	4000 K
Schaltzyklen	> 500.000
Farbwiedergabeindex	> 80
Farbtoleranz	< 3 SDCM
Lebensdauer	> 50.000 h [L80, B10]
Gewicht	5,5 kg
Spannungsbereich AC	200 - 240 V AC, 50/60 Hz
Spannungsbereich DC	
Betriebstemperatur	-20°C bis +45°C
Durchgangsverdrachtung	5 x 0,75 mm ²
Anschluss	Klemme: 5-polig, max. 2,5 mm ²
UV-Beständig	nein
Dimmbar	DALI
Schutzart	IP 20
Schlagfestigkeit	IK 04
Einsatz im Lebensmittelbereich	nein
Abdeckung	prismatisch
Gehäusefarbe	silbergrau
Gehäusewerkstoff	Aluminium und PC
Leuchten pro Leitungsschutz B10A	34
Leuchten pro Leitungsschutz C10A	34
Leuchten pro Leitungsschutz B16A	54
Leuchten pro Leitungsschutz C16A	54
Schutzklasse	I

Abmessungen in mm

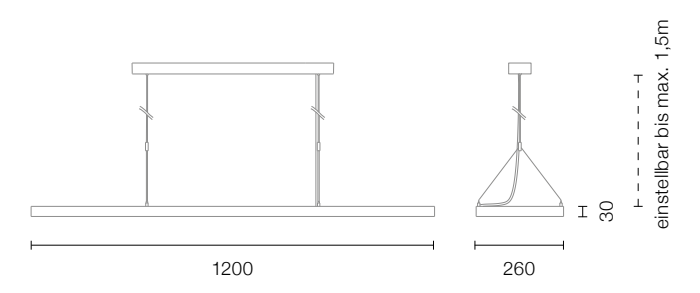

Detaillierte Informationen finden Sie in der Bestellübersicht auf Seite 152.

OfficeLUX
SORA



5 Jahre
Garantie

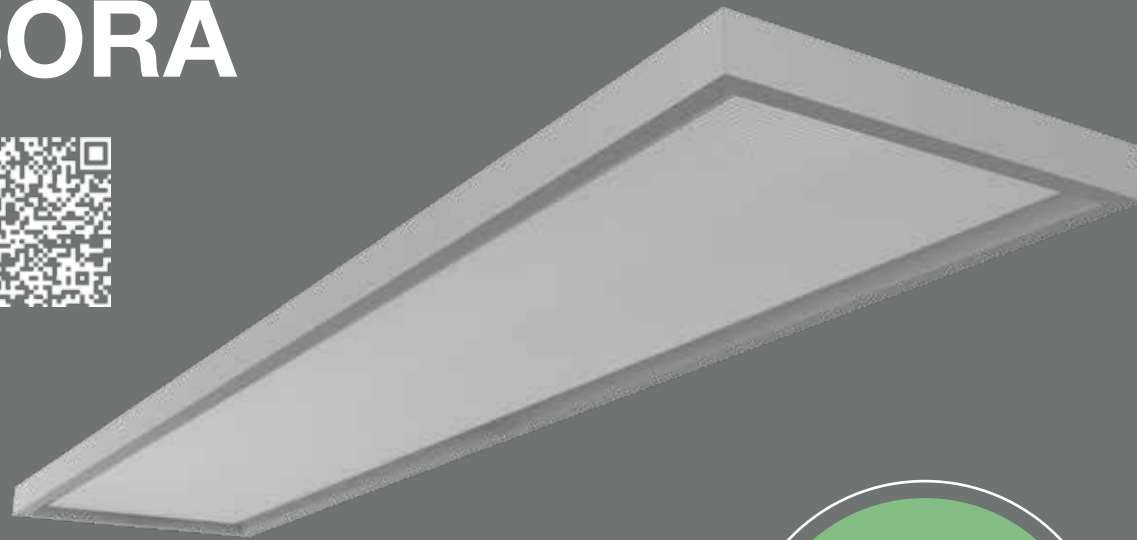

Die ideale Lösung für:
Computer-arbeitsplätze

direkte und indirekte Beleuchtung
für hohen Beleuchtungs-komfort

absolut blend- & flickerfrei
für konzentriertes Arbeiten

komfortable Lichtregulierung durch **stufenlose DALI-Dimmung**

Highlights

Lichtverteilung

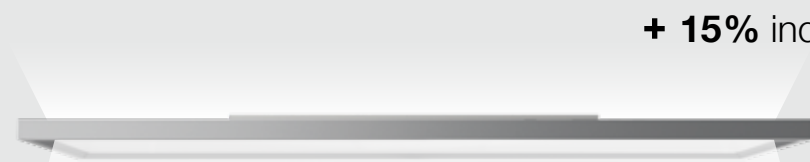

+ 15% indirekte Abstrahlung

+ 85% direkte Abstrahlung

Lichtverteilungskurve

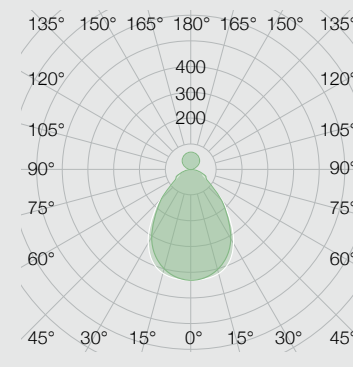

OfficeLUX SORA

Technische Daten

Leuchtenlichtstrom	700 lm ↑ 4.000 lm ↓
Systemleistung	58 W
Lichtausbeute	81 lm/W
Abstrahlwinkel	110° ↑ 90° ↓
Farbtemperatur	4000 K
Schaltzyklen	> 500.000
Farbwiedergabeindex	> 80
Farbtoleranz	< 3 SDCM
Lebensdauer	> 50.000 h [L80, B10]
Gewicht	5,7 kg
Spannungsbereich AC	200 - 240 V AC, 50/60 Hz
Spannungsbereich DC	
Betriebstemperatur	-20°C bis +45°C
Durchgangsverdrachtung	5 x 0,75 mm ²
Anschluss	Klemme: 5-polig, max. 2,5 mm ²
UV-Beständig	nein
Dimmbar	DALI
Schutzart	IP 20
Schlagfestigkeit	IK 04
Einsatz im Lebensmittelbereich	nein
Abdeckung	prismatisch
Gehäusefarbe	silbergrau
Gehäusewerkstoff	Aluminium und PC
Leuchten pro Leitungsschutz B10A	34
Leuchten pro Leitungsschutz C10A	34
Leuchten pro Leitungsschutz B16A	54
Leuchten pro Leitungsschutz C16A	54
Schutzklasse	I

Büro

Abmessungen in mm

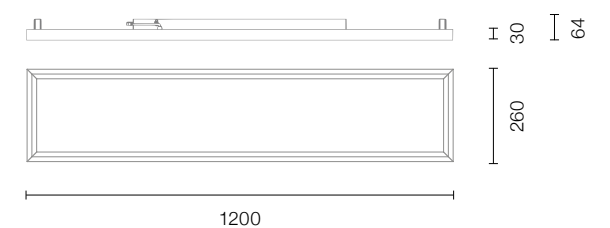

Detaillierte Informationen finden Sie in der Bestellübersicht auf Seite 152.

5 Jahre
Garantie

OfficeLUX

KAPTEYN | MOTION

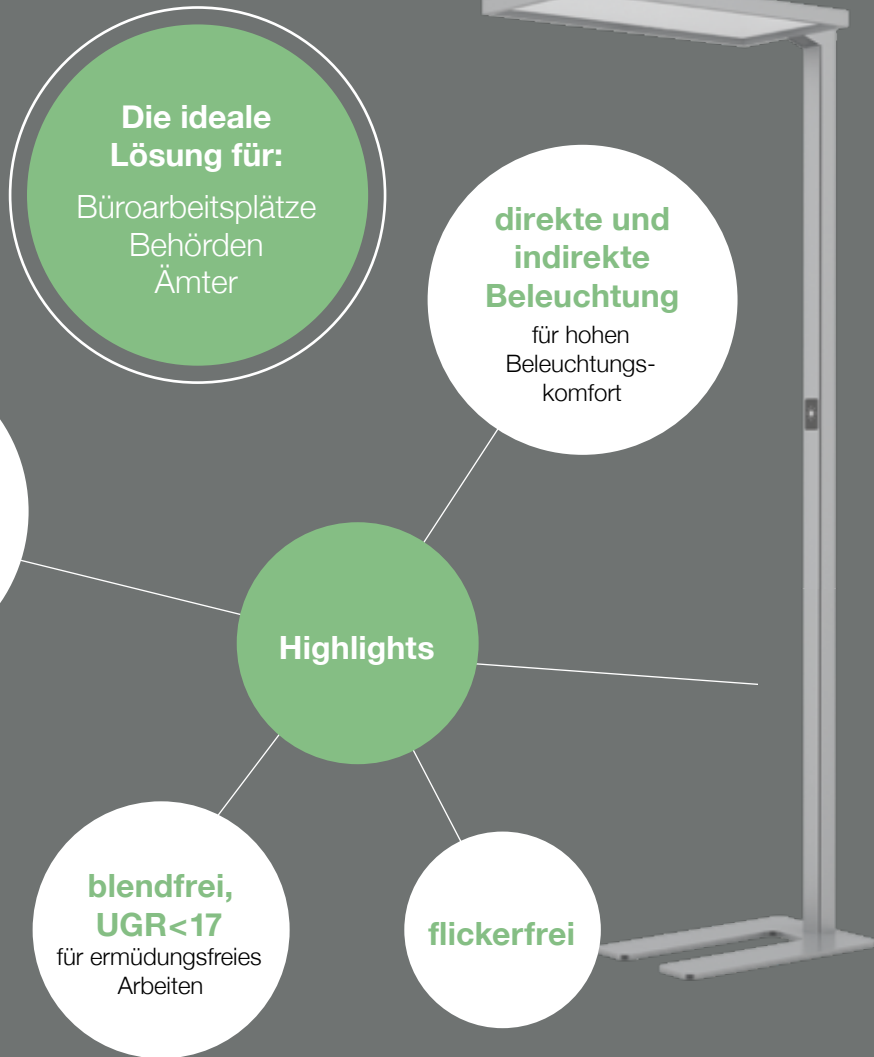

Integrierter Bewegungs- und Tageslichtsensor bei KAPTEYN MOTION

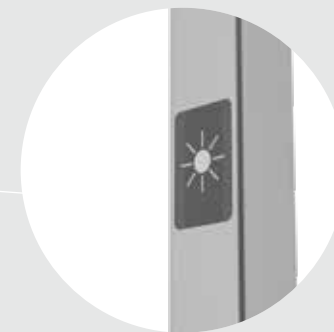

bequeme Lichtregulierung durch Dimmung am integrierten Touchpanel

- CE
- IP 20
- IK 04
- Grounding symbol
- Triangle with exclamation mark
- House icon
- Person with signal waves
- Tree icon

Technische Daten

Leuchtenlichtstrom	3.600 lm ↑ 3.600 lm ↓
Systemleistung	75 W
Lichtausbeute	96 lm/W
Abstrahlwinkel	110° ↑ 90° ↓
Farbtemperatur	4000 K
Schaltzyklen	> 500.000
Farbwiedergabeindex	> 80
Farbtoleranz	< 3 SDCM
Lebensdauer	> 50.000 h [L80, B10]
Gewicht	14,1 14,3 kg
Spannungsbereich AC	200 - 240 V AC, 50/60 Hz
Spannungsbereich DC	
Betriebstemperatur	-20°C bis +45°C
Durchgangsverdrachtung	nein
Anschluss	Anschlussleitung: 3 x 1,5 mm ² , 1,4 m
UV-Beständig	nein
Dimmbar	via Touchpanel
Schutzart	IP 20
Schlagfestigkeit	IK 04
Einsatz im Lebensmittelbereich	nein
Abdeckung	prismatisch
Gehäusefarbe	silbergrau
Gehäusewerkstoff	Aluminium & PC
Leuchten pro Leitungsschutz B10A	6
Leuchten pro Leitungsschutz C10A	10
Leuchten pro Leitungsschutz B16A	10
Leuchten pro Leitungsschutz C16A	17
Schutzklasse	I

Büro

Lichtverteilung

+ 50% indirekte Abstrahlung

+ 50% direkte Abstrahlung

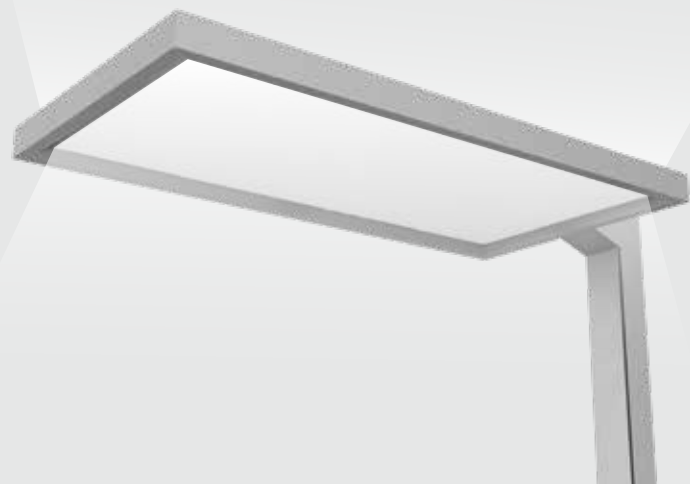

Lichtverteilungskurve

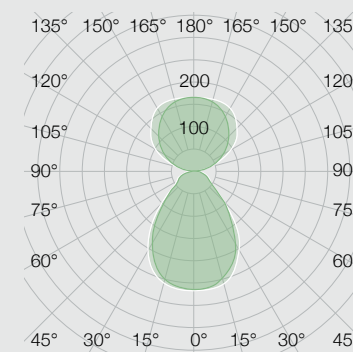

OfficeLUX KAPTEYN

Abmessungen in mm

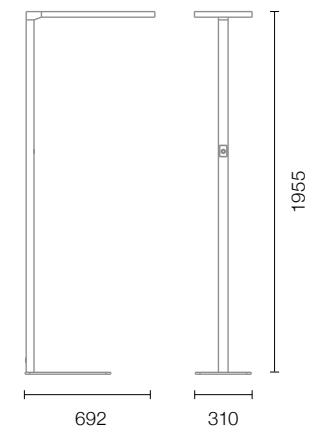

Detaillierte Informationen finden Sie in der Bestellübersicht auf Seite 152.

5 Jahre
Garantie

OfficeLUX
ORB

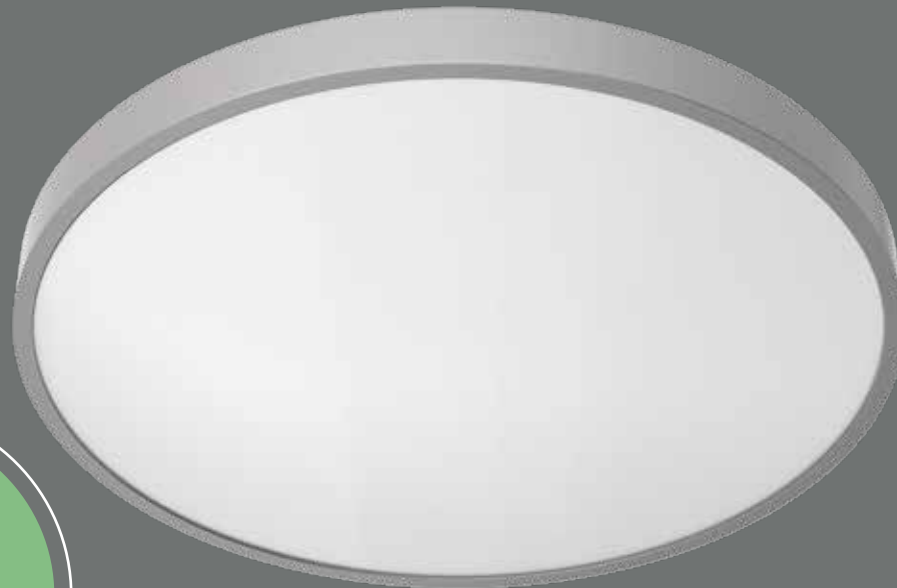

Lichtverteilungskurve

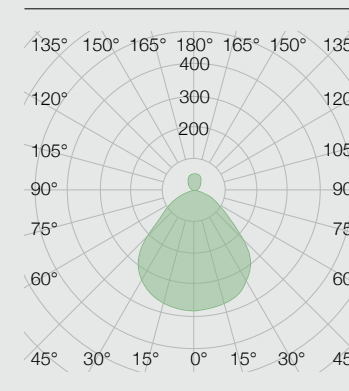

OfficeLUX ORB

Technische Daten

Leuchtenlichtstrom	bis zu 1.650 lm ↑ bis zu 3.850 lm ↓
Systemleistung	18 29 47 W
Lichtausbeute	117 lm/W
Abstrahlwinkel	110° ↑ 90° ↓
Farbtemperatur	4000 K
Schaltzyklen	> 500.000
Farbwiedergabeindex	> 80
Farbtoleranz	< 3 SDCM
Lebensdauer	> 50.000 h [L80, B10]
Gewicht	2,8 3,7 6,0 kg
Spannungsbereich AC	200 - 240 V AC, 50/60 Hz
Spannungsbereich DC	
Betriebstemperatur	-20°C bis +45°C
Durchgangsverdrachtung	5 x 0,75 mm ²
Anschluss	Klemme: 5-polig, max. 2,5 mm ²
UV-Beständig	nein
Dimmbar	DALI
Schutzart	IP 20
Schlagfestigkeit	IK 04
Einsatz im Lebensmittelbereich	nein
Abdeckung	prismatisch
Gehäusefarbe	silbergrau
Gehäusewerkstoff	Aluminium
Leuchten pro Leitungsschutz B10A	26 (18W) 29 (29W) 43 (47 W)
Leuchten pro Leitungsschutz C10A	44 48 43
Leuchten pro Leitungsschutz B16A	42 46 69
Leuchten pro Leitungsschutz C16A	71 78 69
Schutzklasse	I

Büro

Lichtverteilung

+ 30% indirekte Abstrahlung



+ 70% direkte Abstrahlung

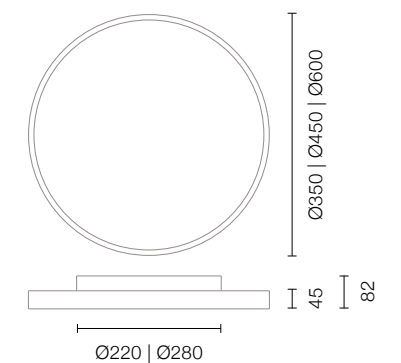

Abmessungen in mm





OfficeLUX SORA | SOLEE | KAPTEYN | ORB

Produkt	Art.-Nr.	EAN	 Im	Watt	 °	L x B x H Ø x H mm	Bruttopreise	VE
OfficeLUX SORA, DALI	120340580087	4260374015031	4000 K	700 4.000	↑ ↓	58 110° 90°	1200 x 260 x 30 (62)	487,50 € 4
OfficeLUX SOLEE, DALI	120340580088	4260374015048	4000 K	1.900 3.900	↑ ↓	58 110° 90°	1200 x 260 x 30	487,50 € 4
OfficeLUX KAPTEYN	120140750089	4260374015055	4000 K	3.600 3.600	↑ ↓	75 110° 90°	692 x 310 x 1955	622,92 € 1
OfficeLUX KAPTEYN MOTION	120140750111	4260374015802	4000 K	3.600 3.600	↑ ↓	75 110° 90°	692 x 310 x 1955	747,92 € 1
OfficeLUX ORB 350, DALI	123540180108	4260374015673	4000 K	600 1.500	↑ ↓	18 110° 90°	Ø350 x 45 (82)	331,25 € 1
OfficeLUX ORB 450, DALI	124540030109	4260374015680	4000 K	1.000 2.400	↑ ↓	29 110° 90°	Ø450 x 45 (82)	414,58 € 1
OfficeLUX ORB 600, DALI	126040480110	4260374015697	4000 K	1.650 3.850	↑ ↓	47 110° 90°	Ø600 x 45 (82)	622,92 € 1



Lieferumfang: Alle OfficeLUX Produkte sind inkl. Befestigungsmaterial
OfficeLUX SOLEE inkl. Seilabhängung

Zubehör	Art.-Nr.	EAN	L x B x H mm	Bruttopreise	VE
 Seilabhängungsset für OfficeLUX ORB	471220040055	4260374016700	1500	40,63 €	1
 Befestigungsstange für OfficeLUX ORB	471210040056	4260374016717	460	40,63 €	1

OfficeLUX

RAYET 2.0

NEU



5 Jahre Garantie

Besonders geeignet für:

Shopbereiche,
Showrooms,
Hallenbeleuchtung mit
erhöhtem Anspruch &
Büros

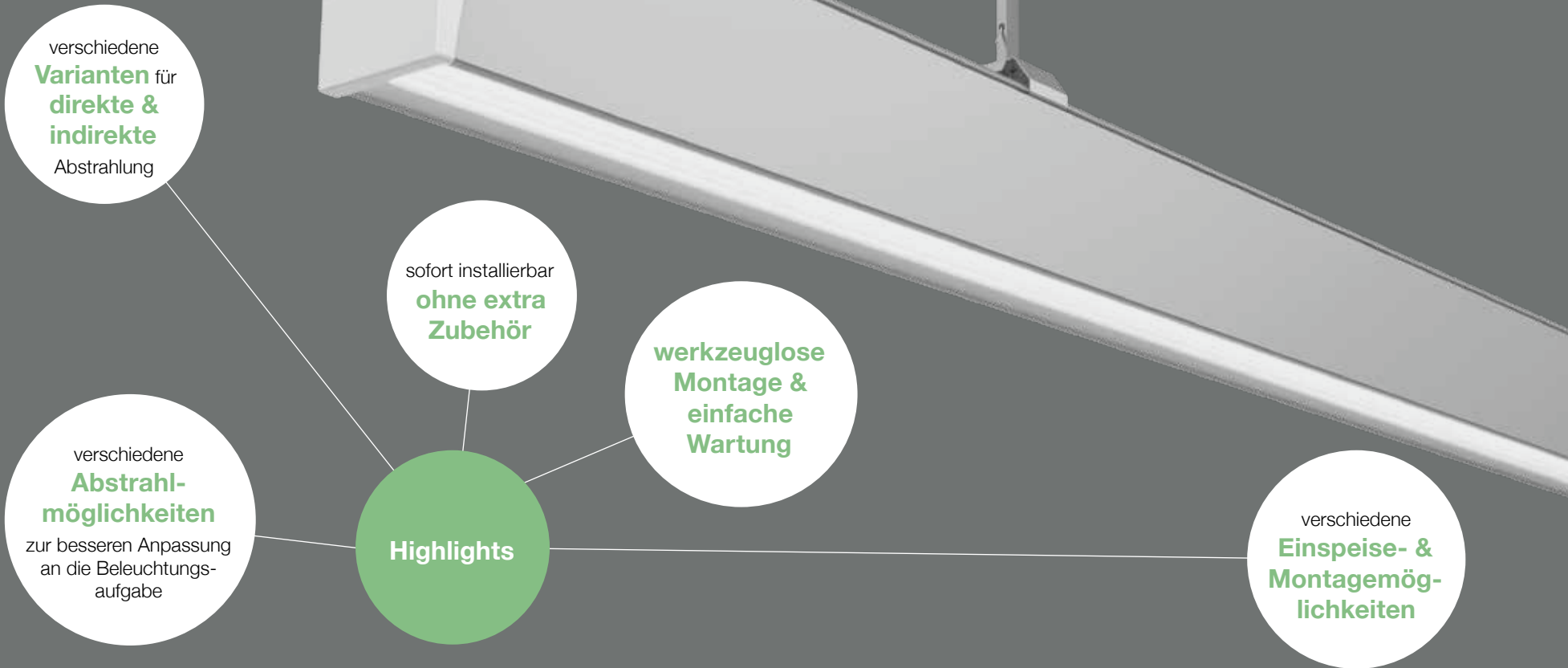

Technische Daten

Leuchtenlichtstrom	6.200 9.000 11.400 lm
Systemleistung	39 57 74 W
Lichtausbeute	159 158 154 lm/W
Abstrahlwinkel	siehe Seite 156
Farbtemperatur	4000 K
Schaltzyklen	> 500.000
Farbwiedergabeindex	> 80
Farbtoleranz	< 5 SDCM
Lebensdauer	> 50.000 h [L80, B10]
Gewicht	3,3 kg
Spannungsbereich AC	220 - 240 V AC, 50/60 Hz
Spannungsbereich DC	
Betriebstemperatur	-20°C bis +45°C
Durchgangsverdrachtung	5 x 2,5 mm ²
Anschluss	Klemme: 5-polig, max. 2,5 mm ²
UV-Beständig	bedingt
Dimmbar	nein
Schutzart	IP 40
Schlagfestigkeit	IK 04
Einsatz im Lebensmittelbereich	nein
Abdeckung	diffus
Gehäusefarbe	silbergrau
Gehäusewerkstoff	Aluminium & PMMA
Leuchten pro Leitungsschutz B10A	52 (39W) 35 (57W) 28 (74 W)
Leuchten pro Leitungsschutz C10A	52 35 28
Leuchten pro Leitungsschutz B16A	83 55 44
Leuchten pro Leitungsschutz C16A	83 55 44
Schutzklasse	I

Licht auf ganzer Linie
bis zu 52 Leuchten
(Leitungsschutz B10A) montierbar

100% direkte Abstrahlung

verschiedene Lichtverteilungen

+ 25% indirekte Abstrahlung

+ 75% direkte Abstrahlung

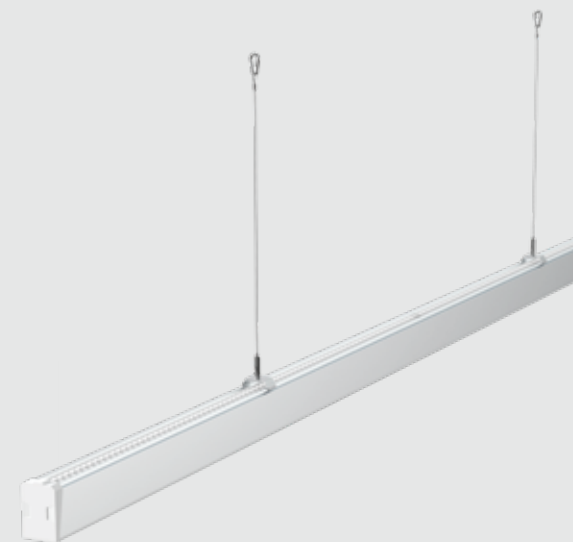

Abmessungen in mm

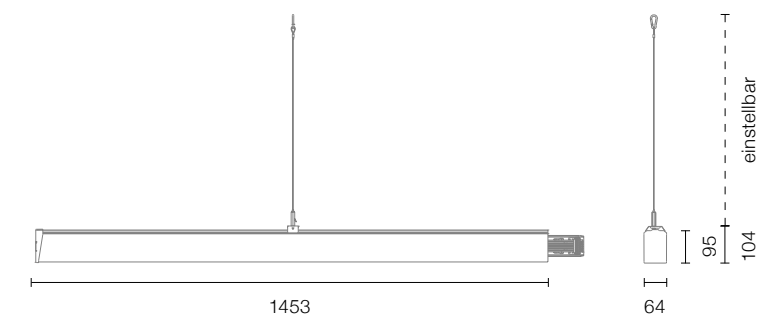

Lichtverteilungskurven

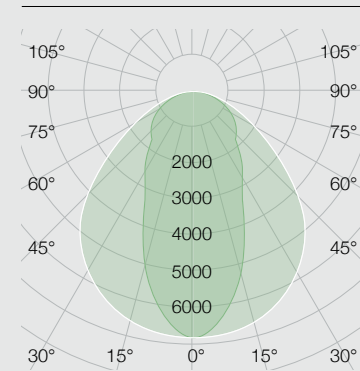

OfficeLUX RAYET 2.0 30 x 90°

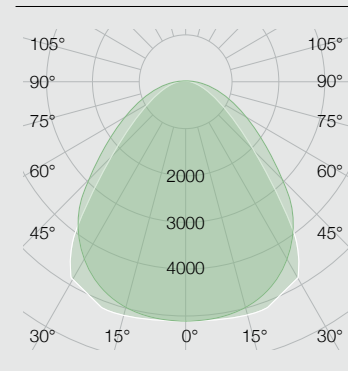

OfficeLUX RAYET 2.0 90 x 100°

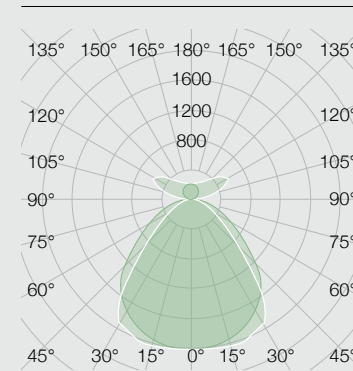

OfficeLUX RAYET 2.0
90 x 100° | 165 x 130°

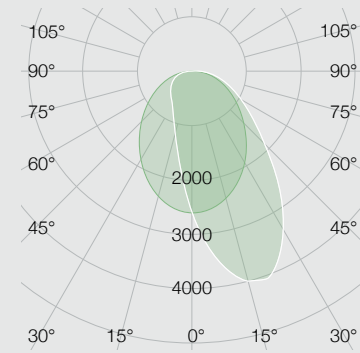

OfficeLUX RAYET 2.0 asymmetrisch

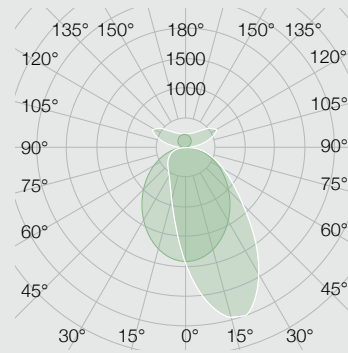

OfficeLUX RAYET 2.0
asymmetrisch | 165 x 130°

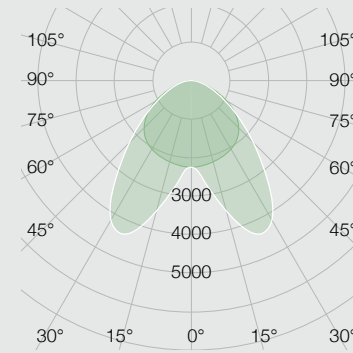

OfficeLUX RAYET 2.0
doppelt asymmetrisch

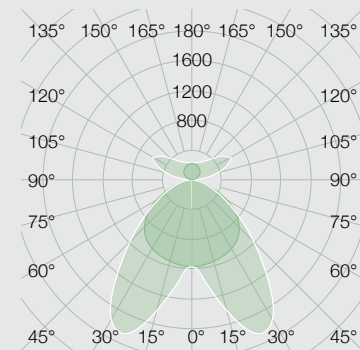

OfficeLUX RAYET 2.0
doppelt asymmetrisch | 165 x 130°

Mehr als eine Lichtbandlösung

Unsere OfficeLUX RAYET 2.0 kann nicht nur als Lichtband sondern auch als klassische Büro- Einzelleuchte verwendet werden.

Durch die verschiedenen Abstrahloptionen passt sich die Leuchte individuell an die Beleuchtungssituation an.

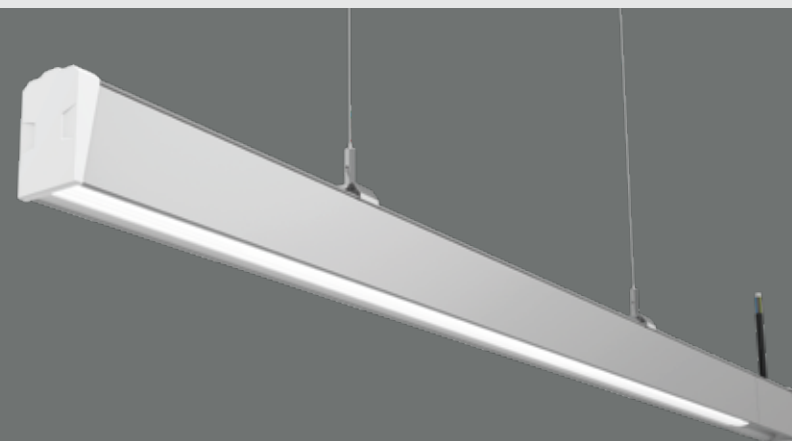

Montage | Zubehör

Anschlussset

- Inhalt pro Set
- 1x Anschlussmodul
- 2x Endkappen
- 1x Montageclip



Seilabhängung

und direkte Montage in einem Clip

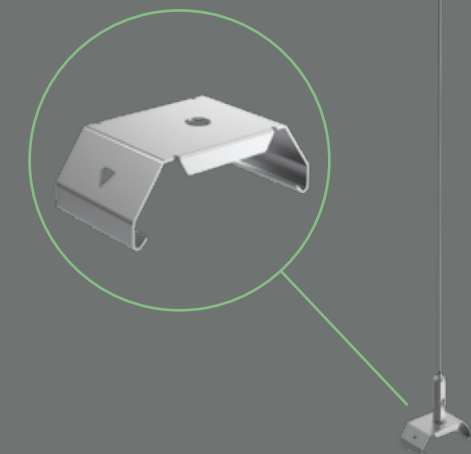

werkzeuglose Verbindung

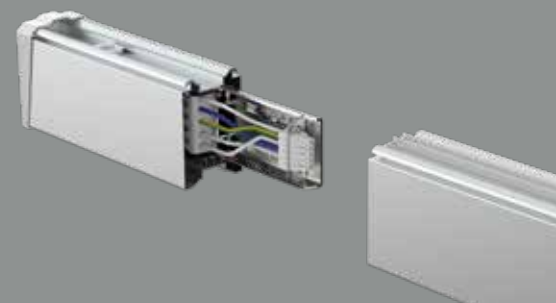

einfache Wartung

da leichter Zugang zur Verdrahtung



L, T und X-Verbinder



als Zubehör erhältlich



! Verschiedene Varianten für unterschiedliche Beleuchtungsaufgaben

- 90 x 100° für flächiges Licht
- 30 x 90° ideal für Flure geeignet
- Asymmetrisch für Shopbereiche, einseitige Regalbeleuchtung oder als Wallwasher
- Doppelt asymmetrisch für Shopbereich und beidseitige Regalbeleuchtung
- Varianten mit indirektem Licht für zusätzliche Aufhellung

OfficeLUX RAYET 2.0

Produkt	Art.-Nr.	EAN		Im	Watt		L x B x H mm	Bruttopreise	VE
OfficeLUX RAYET 2.0 40	124030400140	4260374018889	4000 K	6.200 ↓	39	30 x 90° ↓	1447 x 64 x 95	268,75 €	4
OfficeLUX RAYET 2.0 40	124090400137	4260374018858	4000 K	6.200 ↓	39	90 x 100° ↓	1447 x 64 x 95	268,75 €	4
OfficeLUX RAYET 2.0 40	124013400143	4260374017936	4000 K	6.200 ↓	39	asymmetrisch ↓	1447 x 64 x 95	268,75 €	4
OfficeLUX RAYET 2.0 40	124026400146	4260374018933	4000 K	6.200 ↓	39	doppelt asymmetrisch ↓	1447 x 64 x 95	268,75 €	4
OfficeLUX RAYET 2.0 40	124011400149	4260374018964	4000 K	1.550 ↑ 4.650 ↓	39	165 x 130° ↑ 90 x 100° ↓	1447 x 64 x 95	302,08 €	4
OfficeLUX RAYET 2.0 40	124022400152	4260374018995	4000 K	1.550 ↑ 4.650 ↓	39	165 x 130° ↑ asymmetrisch ↓	1447 x 64 x 95	302,08 €	4
OfficeLUX RAYET 2.0 40	124033400155	4260374019022	4000 K	1.550 ↑ 4.650 ↓	39	165 x 130° ↑ doppelt asymmetrisch ↓	1447 x 64 x 95	302,08 €	4
OfficeLUX RAYET 2.0 60	126030400141	4260374018896	4000 K	9.000 ↓	57	30 x 90° ↓	1447 x 64 x 95	289,58 €	4
OfficeLUX RAYET 2.0 60	126090400138	4260374018865	4000 K	9.000 ↓	57	90 x 100° ↓	1447 x 64 x 95	289,58 €	4
OfficeLUX RAYET 2.0 60	126013400144	4260374018919	4000 K	9.000 ↓	57	asymmetrisch ↓	1447 x 64 x 95	289,58 €	4
OfficeLUX RAYET 2.0 60	126026400147	4260374018940	4000 K	9.000 ↓	57	doppelt asymmetrisch ↓	1447 x 64 x 95	289,58 €	4
OfficeLUX RAYET 2.0 60	126011400150	4260374018971	4000 K	2.250 ↑ 6.750 ↓	57	165 x 130° ↑ 90 x 100° ↓	1447 x 64 x 95	322,92 €	4
OfficeLUX RAYET 2.0 60	126022400153	4260374019008	4000 K	2.250 ↑ 6.750 ↓	57	165 x 130° ↑ asymmetrisch ↓	1447 x 64 x 95	322,92 €	4
OfficeLUX RAYET 2.0 60	126033400156	4260374019039	4000 K	2.250 ↑ 6.750 ↓	57	165 x 130° ↑ doppelt asymmetrisch ↓	1447 x 64 x 95	322,92 €	4
OfficeLUX RAYET 2.0 75	127530400142	4260374018902	4000 K	11.400 ↓	74	30 x 90° ↓	1447 x 64 x 95	310,42 €	4
OfficeLUX RAYET 2.0 75	127590400139	4260374018872	4000 K	11.400 ↓	74	90 x 100° ↓	1447 x 64 x 95	310,42 €	4
OfficeLUX RAYET 2.0 75	127513400145	4260374018926	4000 K	11.400 ↓	74	asymmetrisch ↓	1447 x 64 x 95	310,42 €	4
OfficeLUX RAYET 2.0 75	127526400148	4260374018957	4000 K	11.400 ↓	74	doppelt asymmetrisch ↓	1447 x 64 x 95	310,42 €	4
OfficeLUX RAYET 2.0 75	127511400151	4260374018988	4000 K	2.850 ↑ 8.550 ↓	74	165 x 130° ↑ 90 x 100° ↓	1447 x 64 x 95	343,75 €	4
OfficeLUX RAYET 2.0 75	127522400154	4260374019015	4000 K	2.850 ↑ 8.550 ↓	74	165 x 130° ↑ asymmetrisch ↓	1447 x 64 x 95	343,75 €	4
OfficeLUX RAYET 2.0 75	127533400157	4260374019046	4000 K	2.850 ↑ 8.550 ↓	74	165 x 130° ↑ doppelt asymmetrisch ↓	1447 x 64 x 95	343,75 €	4

 Lieferumfang: Module inkl. 1x Clip für Deckenmontage

Zubehör	Art.-Nr.	EAN	L x B x H mm	Bruttopreise	VE
 OfficeLUX RAYET 2.0 Leermodul	122500110069	4260374019053	1447 x 64 x 95	177,08 €	4
 OfficeLUX RAYET 2.0 Anschlusset Anschlussmodul, 2x Endkappen, 1x Montageclip	126800110071	4260374019077		46,88 €	4
 OfficeLUX RAYET 2.0 Verbindungsmodul	127200110072	4260374019084	380 x 88 x 60	46,88 €	4
 OfficeLUX RAYET 2.0 L-Verbinder	127225110073	4260374019091		135,42 €	4
 OfficeLUX RAYET 2.0 T-Verbinder	127225110074	4260374019107		156,25 €	6
 OfficeLUX RAYET 2.0 X-Verbinder	127225110075	4260374019114		177,08 €	6
 OfficeLUX RAYET 2.0 Seilabhängung 1 x 2 m	127225110077	4260374019121	2000	9,38 €	5



Ein- und Aufbauleuchten

Unsere Ein- und Aufbauleuchten heben sich dank ihrer geringen Aufbauhöhe kaum von der Decke ab und kommen daher äußerst flexibel und platzsparend zum Einsatz. Aufgrund der einfachen Montage, der homogenen Ausleuchtung und des modernen Designs eignen sich die Leuchten gleichermaßen für eine großflächige Beleuchtung.

- InteriorLUX **NEA 2.0** 162
- InteriorLUX** 164
- PanelLUX **SQUARE | LONG** 168
- NoviLUX FLEX **ROUND | SQUARE** 172

InteriorLUX NEA 2.0

NEU



5 Jahre
Garantie



Einsatzbereiche

Bürräume
Bildungseinrichtungen
Flure und Korridore

Verwendung bestehender Bohrlöcher

Highlights

mit Schalter
**wählbare
Lichtintensität**
66 | 75 | 85 | 100 %

Blendfrei bis
UGR <19

**3000 K
4000 K
6000 K**
mit Schalter wählbarer
Lichtfarbe

Überdeckung alter Farbränder

Bestellübersicht

InteriorLUX NEA 2.0

Produkt	Art.-Nr.	EAN		lm	Watt	°	L x B x H mm	Bruttopreise VE
InteriorLUX NEA 2.0	161595400162	4260374019220	3000 K 4000 K 6500 K	6.000	48	90°	1574 x 374 x 47 (59)	364,58 € 1

Lieferumfang: inkl. Befestigungsmaterial

Alle Preise beziehen sich auf 1 Stück zzgl. USt.

NEU im Sortiment

Lichtverteilungskurve

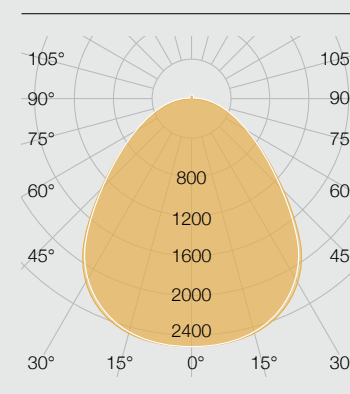

InteriorLUX NEA 2.0

Technische Daten

Leuchtenlichtstrom	6.000 lm
Systemleistung	48 W
Lichtausbeute	125 lm/W
Abstrahlwinkel	90°
Farbtemperatur	3000 4000 6.000 K
Schaltzyklen	> 500.000
Farbwiedergabeindex	> 80
Farbtoleranz	< 3 SDCM
Lebensdauer	> 50.000 h [L80, B10]
Gewicht	8,2 kg
Spannungsbereich AC	220 - 240 V AC, 50/60 Hz
Spannungsbereich DC	
Betriebstemperatur	-20°C bis +45°C
Durchgangsverdrachtung	ja
Anschluss	Klemme: 5-polig, max. 2,5 mm ²
UV-Beständig	bedingt
Dimmbar	DALI DIP-Schalter
Schutzart	IP 40
Schlagfestigkeit	IK 03
Einsatz im Lebensmittelbereich	nein
Abdeckung	mikroprismatisch
Gehäusefarbe	weiß
Gehäusewerkstoff	Aluminium
Leuchten pro Leitungsschutz B10A	18
Leuchten pro Leitungsschutz C10A	29
Leuchten pro Leitungsschutz B16A	30
Leuchten pro Leitungsschutz C16A	48
Schutzklasse	II

Abmessungen in mm

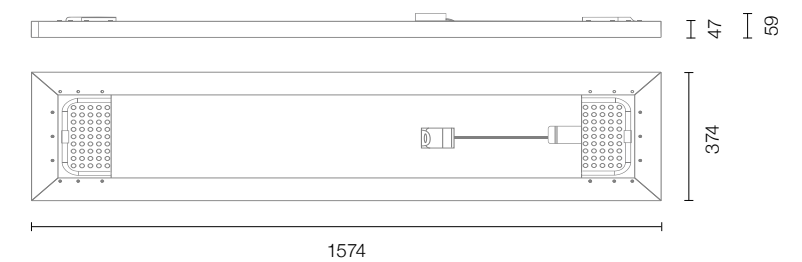

3 Jahre
Garantie

InteriorLUX



Einfache Montage

an Wand und Decke
die Zeit und Geld spart

Highlights

Einsatzbereiche

Flure, Sozialräume
Treppenhäuser
Sanitärbereiche

sparsame
Beleuchtungsoption dank
**einstellbarem
Sensor 18M | 25M**

dank **IP54**
und **IK10**
Schutz gegen grobe
Beanspruchung

3000 K
4000 K
5000 K
maximal flexibel
dank einstellbarer
Lichtfarbe

Dimmbar
über Phasen-/
abschnitt

Technische Daten

Leuchtenlichtstrom	1.800 2.500 lm
Systemleistung	18 25 W
Lichtausbeute	100 lm/W
Abstrahlwinkel	120°
Farbtemperatur	3000 4000 5000 K
Schaltzyklen	> 500.000
Farbwiedergabeindex	> 80
Farbtoleranz	< 5 SDCM
Lebensdauer	> 50.000 h [L80, B10]
Gewicht	0,9 1,4 kg
Spannungsbereich AC	200 - 240 V AC, 50/60 Hz
Spannungsbereich DC	
Betriebstemperatur	-25°C bis +45°C
Durchgangsverdrachtung	3 x 1,5 mm ²
Anschluss	Klemme: 3-polig, max. 2,5 mm ²
UV-Beständig	nein
Dimmbar	mit LED- Phasenanschnitt-/abschnittdimmer
Schutzart	IP 54
Schlagfestigkeit	IK 10
Einsatz im Lebensmittelbereich	ja
Abdeckung	diffus
Gehäusefarbe	weiß
Gehäusewerkstoff	PC
Leuchten pro Leitungsschutz B10A	115 (18W) 83 (25W)
Leuchten pro Leitungsschutz C10A	115 83
Leuchten pro Leitungsschutz B16A	184 132
Leuchten pro Leitungsschutz C16A	184 132
Schutzklasse	II

Abmessungen in mm

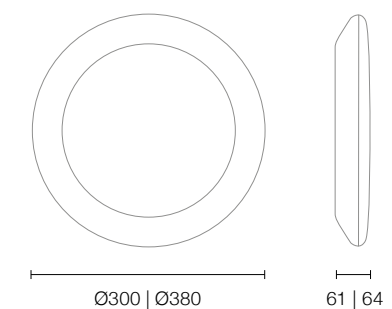

Lichtverteilungskurve

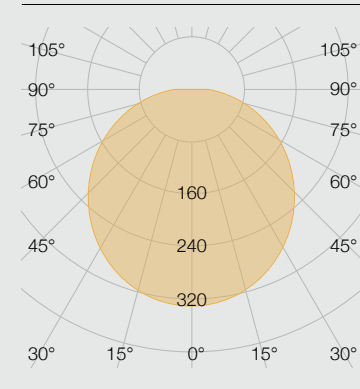

InteriorLUX

Montage

Egal ob im Sanitärbereich oder im Treppenhaus – die flexiblen Möglichkeiten der InteriorLUX zum Einsatz an Decke oder Wand verschaffen Freude bei der Planung und Montage. Neben der kinderleichten Installation glänzt die InteriorLUX auch durch ihre homogene Lichtverteilung und die einstellbare Lichtfarbe.

Viele Stimmungen in einem Produkt

Ob gemütlich oder produktiv – die K3 Funktion der InteriorLUX sorgt für das passende Licht in jeder Situation. Dies lässt sich ganz einfach per integriertem Schalter auswählen. So muss lediglich ein Artikel bestellt werden. Dennoch kann passend zur Raumsituation vor Ort entschieden werden, ob ein konzentrationsförderndes Tageslicht oder ein entspannendes Licht im warmweißen Farbton bevorzugt werden soll.





integrierter Bewegungssensor bei 18M und 25M

HF-Sensor
Erfassungswinkel 150°, max.
Höhe 4 m, Erfassungsbereich
Ø 10 m bei Einbauhöhe 3 m

Einstellmöglichkeiten
Helligkeit, Zeit, Erfassungsbereich

InteriorLUX

Produkt	Art.-Nr.	EAN		lm	Watt		Ø x H mm	Bruttopreise	VE
InteriorLUX 18 K³	133040180098	4260374015222	3000 K 4000 K 5000 K	1.800	18	120°	Ø300 x 61	86,46 €	10
InteriorLUX 18M K³	133040180099	4260374015239	3000 K 4000 K 5000 K	1.800	18	120°	Ø300 x 61	109,38 €	10
InteriorLUX 25 K³	133840250096	4260374015208	3000 K 4000 K 5000 K	2.500	25	120°	Ø380 x 64	123,96 €	6
InteriorLUX 25M K³	133840250097	4260374015215	3000 K 4000 K 5000 K	2.500	25	120°	Ø380 x 64	144,79 €	6

 Lieferumfang: inkl. Befestigungsmaterial

Alle Preise beziehen sich auf 1 Stück zzgl. USt.

 NEU im Sortiment

PanelLUX

SQUARE | LONG

NEU



4 Jahre
Garantie



PanelLUX SQUARE

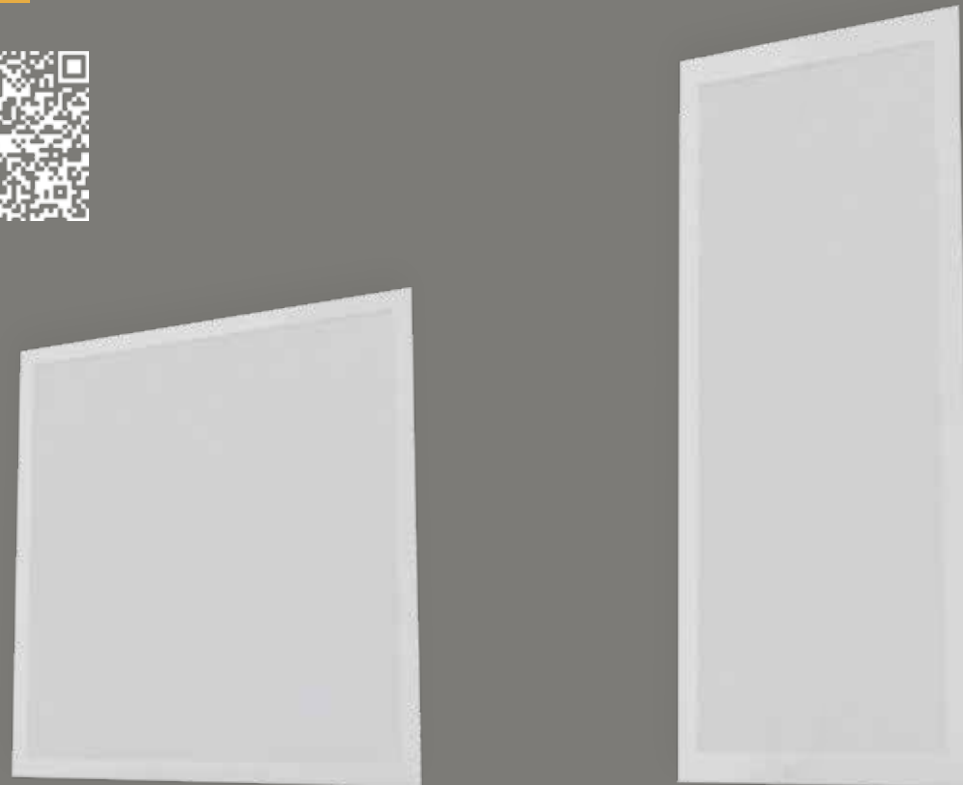

Einsatzbereiche

Büroräume
Besprechungsräume
Verkaufsräume
Kantinen
Foyers

besonders flaches Design

nur 11 mm

flexible Montage

durch Ein- oder Aufbaurahmen, oder Seilabhängung

dank **UGR<19**
geeignet für Computerarbeitsplätze

Highlights

dank hochwertiger Materialien,
kein Vergilben
durch UV Lichtanteil

modulares System

dank verschiedener Treiberoptionen

Technische Daten

Leuchtenlichtstrom	4.200 3.900 lm
Systemleistung	34 38 W
Lichtausbeute	124 103 lm/W
Abstrahlwinkel	80° 100°
Farbtemperatur	4000 K
Schaltzyklen	> 500.000
Farbwiedergabeindex	> 80
Farbtoleranz	< 5 SDCM
Lebensdauer	> 50.000 h [L80, B10]
Gewicht	2,7 3,0 kg
Spannungsbereich AC	200 - 240 V AC, 50/60 Hz
Spannungsbereich DC	
Betriebstemperatur	-20°C bis +45°C
Durchgangsverdrachtung	je nach Vorschaltgerät
Anschluss	je nach Vorschaltgerät
UV-Beständig	ja
Dimmbar	DALI nein
Schutzart	IP 20
Schlagfestigkeit	IK 07
Einsatz im Lebensmittelbereich	ja
Abdeckung	diffus prismatisch
Gehäusefarbe	weiß
Gehäusewerkstoff	Aluminium & PS PMMA
Leuchten pro Leitungsschutz B10A	58 52
Leuchten pro Leitungsschutz C10A	58 52
Leuchten pro Leitungsschutz B16A	92 83
Leuchten pro Leitungsschutz C16A	92 83
Schutzklasse	II

Abmessungen in mm

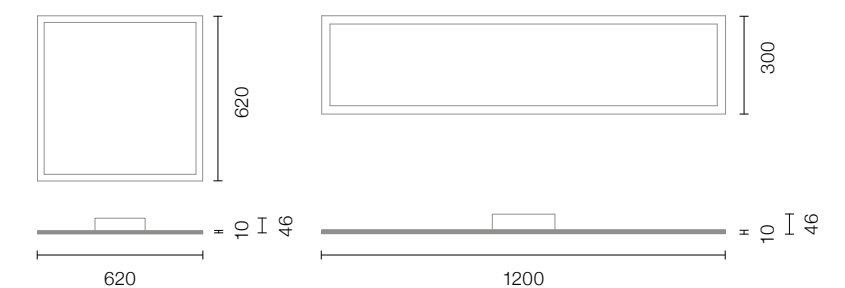

Lichtverteilungskurven

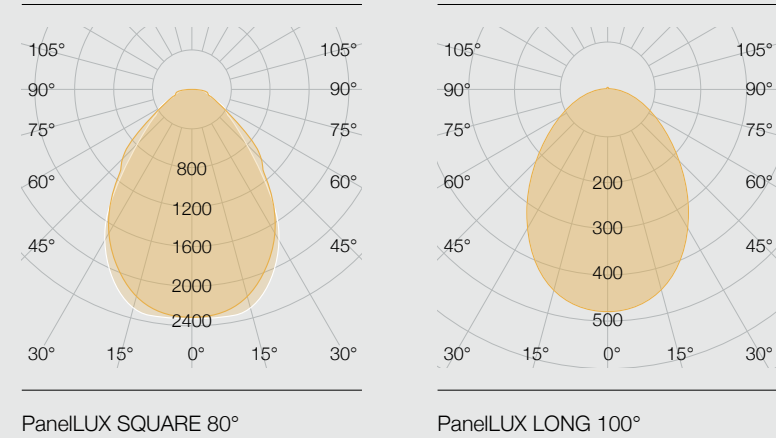

Hochwertiges und durchdachtes Paneldesign in schmaler Verpackung

Durch die ideale Materialauswahl und ein durchdachtes Design wird eine dauerhafte und langlebige Qualität gewährleistet. Die Vergilbung und Blaufärbung vieler handelsüblicher Produkte gehört mit der PanelLUX der Vergangenheit an. Sie erhalten dauerhaft perfekt homogenes Licht.

Ein- und Aufbaurahmen

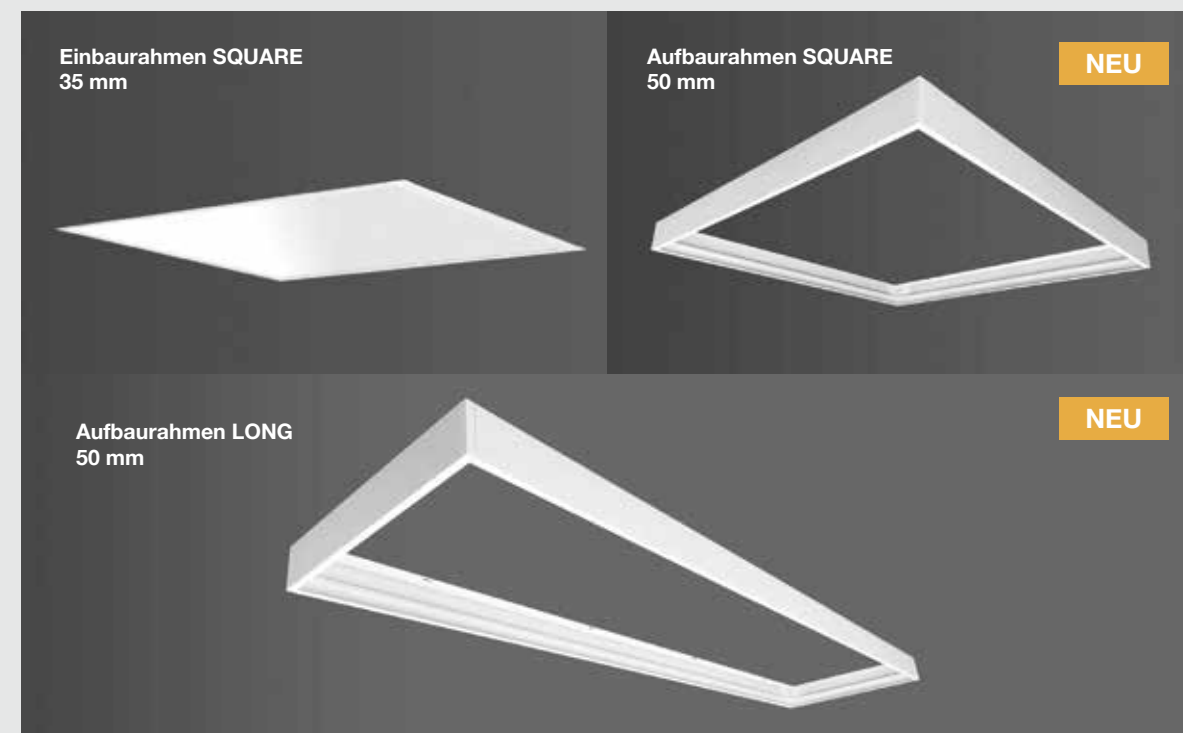

PanelLUX SQUARE | LONG

Produkt	Art.-Nr.	EAN	lm	Im	°	L x H x B mm	Bruttopreise	VE
PanelLUX SQUARE	626240340021	4260374019237	4000 K	4.200	80°	620 x 620 x 10 (46)	80,21 €	6
PanelLUX LONG	626240380012	4260374014690	4000 K	3.900	100°	1200 x 300 x 10 (46)	82,29 €	5

i Ohne Vorschaltgerät

Zubehör	Art.-Nr.	EAN	Watt	L x B x H mm	Bruttopreise	VE
PanelLUX SQUARE Vorschaltgerät	624736020022	4260374019244	34		17,71 €	1
PanelLUX SQUARE, DALI/ Push-DIM Vorschaltgerät	624736030023	4260374019251	34		51,04 €	1
PanelLUX SQUARE Aufbaurahmen	476363070081	4260374019312		630 x 630 x 50	32,29 €	25
PanelLUX SQUARE / LONG Seilabhängung	476210040041	4260374014744		Set á 1000	19,79 €	1
PanelLUX SQUARE Einbaurahmen	476262080040	4260374014737		620 x 620 x 35	40,63 €	10
PanelLUX LONG Vorschaltgerät	624738020013	4260374014706	38		17,71 €	1
PanelLUX LONG, DALI Vorschaltgerät	624738030014	4260374014713	38		51,04 €	1
PanelLUX LONG Aufbaurahmen	473012070082	4260374019329		1205 x 305 x 50	40,63 €	20

i Aufbaurahmen wird als 4-teiliges Stecksystem geliefert

Alle Preise beziehen sich auf 1 Stück zzgl. USt.

NEU im Sortiment

NoviLUX FLEX

ROUND | SQUARE



3 Jahre
Garantie



Einsatzbereiche
Ausstellungsräume
Sanitärbereiche
Besprechungsräume
Praxen / Flure
Treppenhäuser

4000 K
5000 K
6500 K
maximal flexibel
dank einstellbarer
Lichtfarbe

**Nutzung als
Auf- oder
Einbauleuchte**

Highlights

**werkzeuglose
Montage**

**Nutzung
vorhandener
Deckenausschnitte**
Ø 55 - 250 mm

Technische Daten	
Leuchtenlichtstrom	1.000 1.650 2.200 lm
Systemleistung	12 18 24 W
Lichtausbeute	83 92 92 lm/W
Abstrahlwinkel	110°
Farbtemperatur	3000 4000 5000 K
Schaltzyklen	> 50.000
Farbwiedergabeindex	> 80
Farbtoleranz	< 5 SDCM
Lebensdauer	> 25.000 h [L80, B10]
Gewicht	0,2 0,4 0,6 kg
Spannungsbereich AC	200 - 240 V AC, 50/60 Hz
Spannungsbereich DC	
Betriebstemperatur	-20°C bis +40°C
Durchgangsverdrachtung	nein
Anschluss	Anschlussleitung: 2 x 0,75 mm ² , 0,2 m (Bei 12K ³ 0,15 m)
UV-Beständig	nein
Dimmbar	LED-Phasen-/abschnittdimmer
Schutzart	IP 20
Schlagfestigkeit	IK 05
Einsatz im Lebensmittelbereich	nein
Abdeckung	diffus
Gehäusefarbe	weiß
Gehäusewerkstoff	PC
Leuchten pro Leitungsschutz B10A	142 (12W) 115 (18W) 86 (24W)
Leuchten pro Leitungsschutz C10A	173 115 86
Leuchten pro Leitungsschutz B16A	228 184 138
Leuchten pro Leitungsschutz C16A	276 184 138
Schutzklasse	II

Abmessungen in mm

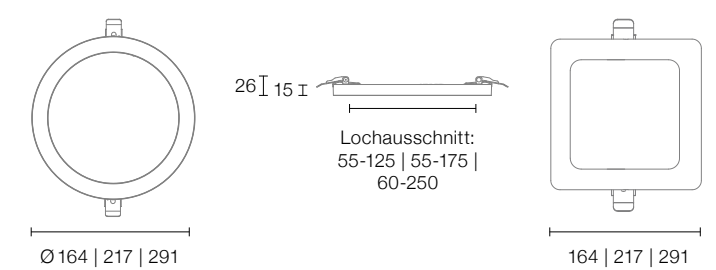

Lichtverteilungskurven

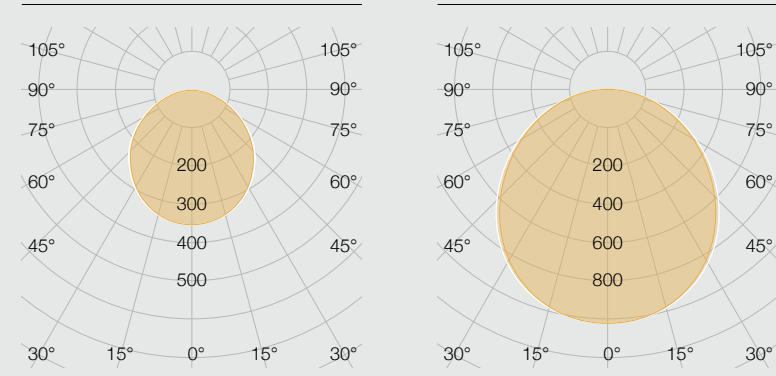

NoviLUX FLEX ROUND

NoviLUX FLEX SQUARE

Montage

Renovierungen sind geprägt von unvorhersehbaren Situationen. Die ideale Sanierungslösung für Downlights bietet hierbei die NoviLUX FLEX, da vorhandene Aussparungen in Wand und Decke weiterverwendet werden können! Außerdem eignet sich die Leuchte auch für die Aufbaumontage. Dank der mitgelieferten Spannfedern ist nicht nur die Montage in Windeseile erledigt, Sie sparen auch Zeit und Geld für überflüssige Renovierungsarbeiten.

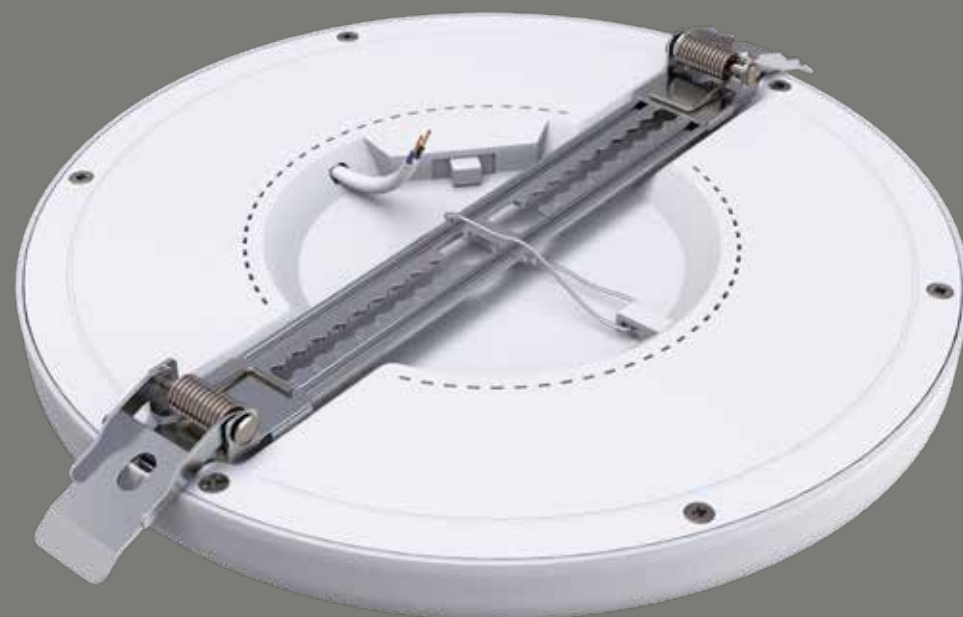

NoviLUX FLEX ROUND | SQUARE

Produkt	Art.-Nr.	EAN	lm	Watt	°	Ø x H L x B x H mm	Bruttopreise	VE
NoviLUX FLEX ROUND 12 K³	501295160028	4260374017257	3000 K 4000 K 6500 K	1.000	12	110°	Ø 164 (55-125) x 15	34,38 € 40
NoviLUX FLEX ROUND 18 K³	501895220030	4260374017271	3000 K 4000 K 6500 K	1.650	18	110°	Ø 216 (55-175) x 15	48,96 € 20
NoviLUX FLEX ROUND 24 K³	502495290032	4260374017295	3000 K 4000 K 6500 K	2.200	24	110°	Ø 291 (60-260) x 15	67,71 € 10
NoviLUX FLEX SQUARE 12 K³	501295160029	4260374017264	3000 K 4000 K 6500 K	1.000	12	110°	64 x 164 (55-125) x 15	38,54 € 40
NoviLUX FLEX SQUARE 18 K³	501895220031	4260374017288	3000 K 4000 K 6500 K	1.650	18	110°	217 x 217 (55-175) x 15	53,13 € 20
NoviLUX FLEX SQUARE 24 K³	502495290033	4260374017301	3000 K 4000 K 6500 K	2.200	24	110°	291 x 291 (60-250) x 15	71,88 € 10

Alle Preise beziehen sich auf 1 Stück zzgl. USt.

NEU im Sortiment

LED-Röhren

Die **lichtline** LED-Röhren überzeugen durch eine außergewöhnlich hohe Lichtausbeute bei differenzierten Farbtemperaturen. Ihre Lebensdauer von mehr als 50.000 Stunden erreichen die LED-Röhren unter anderem durch Alu-Kühlkörper zur effektiven Wärmeableitung. Diese Leuchtmittel überzeugen durch hochwertiges Licht und sind daher als Ersatz für jede herkömmliche Leuchtstoffröhre geeignet.

DeLUX **INDUSTRY | PROFESSIONAL PLUS** 178



DeLUX

INDUSTRY PROFESSIONAL PLUS

4 Jahre Garantie



Einsatzbereiche
Produktionshallen
Lagerhallen
Flure



hohes Lumenpaket
bis zu 4.200 lm
auch für größere Höhen

Sonderlänge & Lichtfarbe
auf Anfrage möglich

Highlights

>500.000 Schaltzyklen

Einsatz mit **KVG, VVG und an 230V**

Übernahme der Konformität
von **lichtline** bei Umverdrahtung EVG

absolut **flickerfreies Licht**

Lichtverteilungskurve

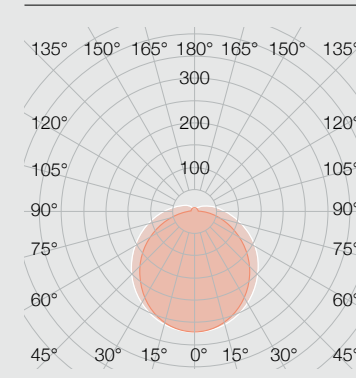

DeLUX PROFESSIONAL PLUS | INDUSTRY

Technische Daten

Leuchtenlichtstrom	bis zu 4.200 lm
Systemleistung	bis zu 28 W
Lichtausbeute	bis zu 150 lm/W
Abstrahlwinkel	130°
Farbtemperatur	4000 5000 6500 K
Schaltzyklen	> 500.000
Farbwiedergabeindex	> 83
Farbtoleranz	< 3 SDCM
Lebensdauer	> 50.000 h [L80, B10]
Gewicht	0,3 kg
Nennspannung	220 - 240V AC, 50/60Hz
Betriebstemperatur	-20°C bis +50°C
Durchgangsverdrahtung	-
Anschluss	G13-Fassung
UV-beständig	ja
Dimmbar	auf Anfrage
Schutzart	IP 40
Schlagfestigkeit	IK 08
Einsatz im Lebensmittelbereich	ja
Abdeckung	diffus
Gehäusefarbe	weiß
Gehäusewerkstoff	PC
Leuchten pro Leitungsschutz B10A	auf Anfrage
Leuchten pro Leitungsschutz C10A	auf Anfrage
Leuchten pro Leitungsschutz B16A	auf Anfrage
Leuchten pro Leitungsschutz C16A	auf Anfrage
Schutzklasse	II

Abmessungen in mm

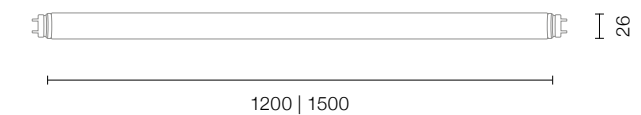

DeLUX PROFESSIONAL PLUS | INDUSTRY

Produkt	Art.-Nr.	EAN		lm	Watt		L x Ø mm	Bruttopreise	VE
DeLUX PROFESSIONAL PLUS 1500	881565100228R	4260374011361	6500 K	4.200	28	130°	1500 x Ø26	61,46 €	25
DeLUX PROFESSIONAL PLUS 1500	881550100228R	4260374011989	5000 K	4.200	28	130°	1500 x Ø26	61,46 €	25
DeLUX PROFESSIONAL PLUS 1500	881540100228R	4260374011378	4000 K	4.200	28	130°	1500 x Ø26	61,46 €	25
DeLUX INDUSTRY 1500	881565100224R	4260374011316	6500 K	3.350	24	130°	1500 x Ø26	53,13 €	25
DeLUX INDUSTRY 1500	881550100224R	4260374011323	5000 K	3.350	24	130°	1500 x Ø26	53,13 €	25
DeLUX INDUSTRY 1500	881540100224R	4260374011330	4000 K	3.350	24	130°	1500 x Ø26	53,13 €	25
DeLUX INDUSTRY 1200	881265100218R	4260374011408	6500 K	2.500	18	130°	1200 x Ø26	48,96 €	25
DeLUX INDUSTRY 1200	881250100218R	4260374011415	5000 K	2.500	18	130°	1200 x Ø26	48,96 €	25
DeLUX INDUSTRY 1200	881240100218R	4260374011422	4000 K	2.500	18	130°	1200 x Ø26	48,96 €	25



Lieferumfang: inkl. LED-Starter

Zubehör	Art.-Nr.	EAN	Bruttopreise	VE
 Starterhalterung für EVG Umrüstungen	474588000018	4260374014027	0,83 €	1

Sensoren

Das Gebäude von Heute wird nicht nur immer digitaler sondern auch, immer intelligenter. Durch smarte Sensorik eröffnen wir Ihnen ganz neue Möglichkeiten. Reduzieren Sie ihre Energie- und Gebäudekosten auf ein Minimum, sorgen Sie für mehr Sicherheit und erhöhen Sie dabei ganz nebenbei Ihren Komfort. Mit unserem Partner "Steinel" schaffen wir eine intelligente Kombination aus Leuchten und Sensoren und damit Ihre Lichtlösung für die Zukunft.

sensIQ S	184
IS 345 MX Highbay	186
IR Quattro HD	188



Außenbewegungsmelder sensIQ S

5 Jahre
Garantie



Einsatzbereiche
Parkhäuser
Eingänge & Einfahrten
Außenbereiche
Lager

hohe Auflösung
dank 1360
Schaltzonen



Highlights

Zubehör
auf Anfrage
möglich

2-20 m in
drei Richtungen
einstellbar

IP54

Erfassungscharakteristik

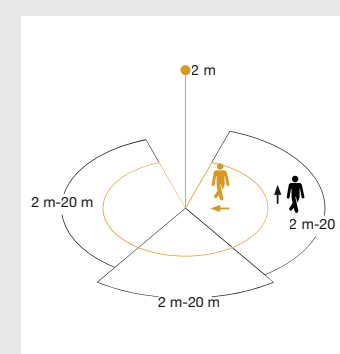

3- skalierbare Zonen jeweils 2-20m

Technische Daten

Sensortechnologie	Passiv Infrarot
Anwendung, Ort	Innenbereich, Außenbereich
Montageort Montageart	Wand, Ecke Aufputz
Montagehöhe	2,00 - 5,00 m
Reichweite Radial	r = 4 m (42 m²)
Reichweite Tangential	r = 20 m (1047 m²)
Reichweite Detail	Reichweite von 2-20m in 3 Richtungen (je 100°) einstellbar
Erfassungswinkel	300°
Öffnungswinkel	180°
Nennspannung	100 - 240 V AC, 50/60 Hz
Betriebstemperatur	-20°C bis +50°C
optimale Montagehöhe	2 m
Mechanische Skalierbarkeit und Unterkriechschutz	ja
Dämmerungseinstellung	2 - 1000 Lux
Schutzart	IP 54
Zeiteinstellung	5s - 15 Min.
Konstantlichtregelung	nein
Grundlichtfunktion	nein
Gehäusefarbe	weiß
Gehäusewerkstoff	Kunststoff
Mit Fernbedienung	ja
Einstellbar via	Fernbedienung, Potis, Smart Remote
Funktionen	Normal -/ Testbetrieb, Manuell ON/ ON-OFF,
Schnittstelle	COM 1
Leistung und Schaltausgang 1, Ohmsch	2000 W, 2000 W

Abmessungen in mm

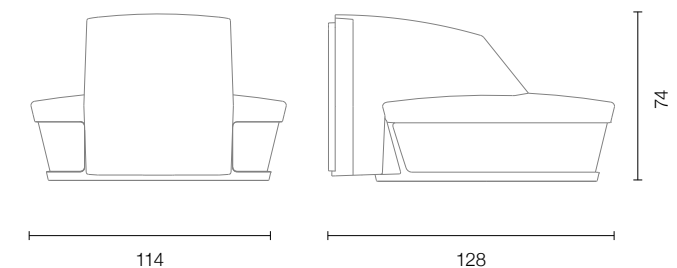

Sensoren

5 Jahre
Garantie

Bewegungsmelder für Innenräume

IS 345 MX Highbay



Einsatzbereiche

Hochregallager
Produktionsstätten
Sporthallen

in verschiedenen
DALI Varianten
erhältlich



Highlights

Montagehöhe
bis zu
14m

IP54

**rechteckige
Erfassungs-
charakteristig**
besonders geeignet für
Lagergänge

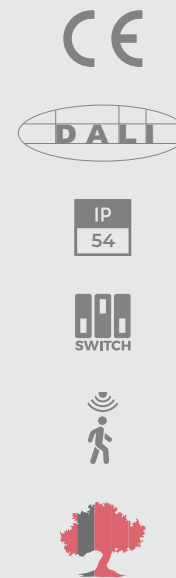

Technische Daten

Sensortechnologie	Passiv Infrarot
Anwendung, Ort	Innenbereich
Montageort Montageart	Decke Aufputz
Montagehöhe	4,00 - 14,00 m
Reichweite Radial	30 x 4 m (120 m ²)
Reichweite Tangential	30 x 4 m (120 m ²)
Erfassungswinkel	360°
Öffnungswinkel	45°
Nennspannung	220 -240V AC, 50/60 Hz
Betriebstemperatur	-20°C bis +50°C
optimale Montagehöhe	12 m
Mechanische Skalierbarkeit und Unterkriechschutz	nein, ja
Dämmerungseinstellung	2 - 1000 Lux
Schutzart	IP 54
Zeiteinstellung	5s - 15 Min.
Konstantlichtregelung	nein
Grundlichtfunktion	nein
Gehäusefarbe	weiß
Gehäusewerkstoff	Kunststoff
mit Fernbedienung	nein
Einstellbar via	Fernbedienung, Potis, Smart Remote
Funktionen	Normal -/ Testbetrieb, Manuell ON/ ON-OFF,
Schnittstelle	DALI Broadcast (DALI-2-APC) DALI-Vollsystem (DALI-2-IPD)
Leistung und Schaltausgang 1, Ohmsch	2000 W, 2000 W

Erfassungscharakteristik

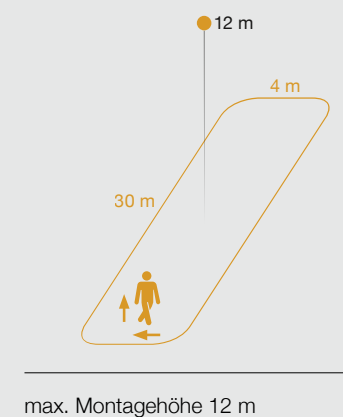

Abmessungen in mm

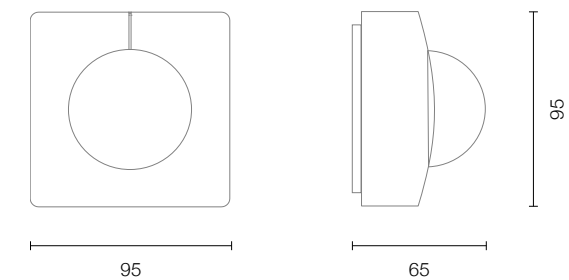

Detaillierte Informationen finden Sie
in der Bestellübersicht auf Seite 190.

Präsenzmelder

IR Quattro HD

5 Jahre
Garantie

Einsatzbereiche

Büro- &
Konferenzräume
Bildungseinrichtungen
Produktionsstätten
Parkhäuser



Montagehöhe von
2,50 m bis 10 m



Highlights

8x8 m
Präsenzerfassung

**sehr hohe
Auflösung**
dank 4800 Schaltzonen

quadratische Erfassung
bis **20x20 m**

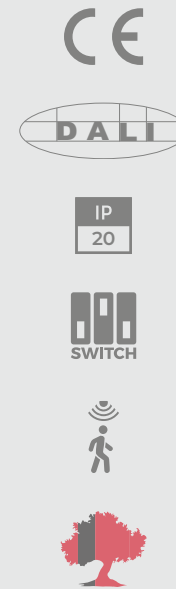

Technische Daten

Sensortechnologie	Passiv Infrarot
Anwendung, Ort	Innenbereich
Montageort Montageart	Decke Unterputz
Montagehöhe	2,50 - 10,00 m
Reichweite Radial	8 x 8 m (64 m ²)
Reichweite Tangential	20 x 20 m (400 m ²)
Reichweite Detail	8 x 8 m (64 m ²)
Erfassungswinkel	360°
Öffnungswinkel	160°
Nennspannung	230 V / 50 - 60 Hz
Betriebstemperatur	-25°C bis +50°C
optimale Montagehöhe	2,8 m
Mechanische Skalierbarkeit und Unterkriechschutz	ja
Dämmerungseinstellung	10 - 1000 Lux
Schutzart	IP 20
Zeiteinstellung	30 s - 30 Min.
Konstantlichtregelung	nein
Grundlichtfunktion	nein
Gehäusefarbe	weiß
Gehäusewerkstoff	Kunststoff
Mit Fernbedienung	nein
Einstellbar via	Fernbedienung, DIP-Schalter, Potis, Smart Remote
Funktionen	Normal -/ Testbetrieb, Halb -/ Vollautomatik, Taster -/Schalter- betrieb, Manuell ON/ ON-OFF, Konstantlichtregelung ON-OFF
Schnittstelle	DALI Broadcast (DALI-2 APC) DALI - Vollsystem (DALI-2 IPD)
Leistung und Schaltausgang 1, Ohmsch	2000 W, 2000 W

Erfassungscharakteristik

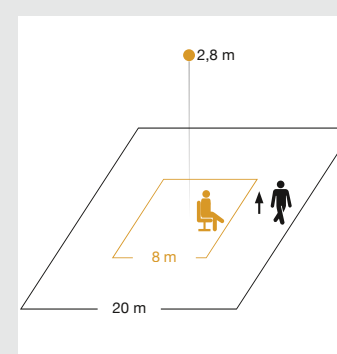

max. Erfassungsbereich 20 x 20 m

Abmessungen in mm

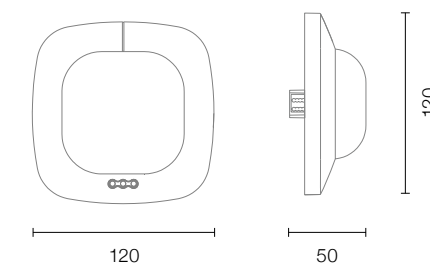

Sensoren

Produkt	Art.-Nr.	EAN	max. Montagehöhe	Erfassungsbereich		L x B x H mm	Bruttopreise	VE
sensIQ S Bewegungsmelder passiv infrarot für Wandmontage	LL034955	4007841034955	2 - 5 m	2 - 20 m	300°	114 x 74 x 128	131,25 €	1
IS 345 MX Highbay, DALI -2 APC, Deckenbewegungsmelder passiv infrarot	LL010591	4007841010591	12 m	30 x 4 m	360°	65 x 95 x 95	146,88 €	1
IS 345 MX Highbay, DALI -2 IPD, Deckenbewegungsmelder passiv infrarot	LL057398	4007841057398	12 m	30 x 4 m	360°	65 x 95 x 95	132,29 €	1
IR QUATTRO HD, DALI -2 APC, Deckenpräsenzmelder passiv infrarot mit quadratischem Erfassungsbereich	LL002756	4007841002756	10 m	20 x 20 m	360°	70 x 120 x 120	218,75 €	1
IR QUATTRO HD, DALI -2 IPD, Deckenpräsenzmelder passiv infrarot mit quadratischem Erfassungsbereich	LL057497	4007841057497	10 m	20 x 20 m	360°	70 x 120 x 120	207,29 €	1

 Alle Steinel Sensoren sind mit den **lichtline** Leuchten kompatibel

Zubehör	Art.-Nr.	EAN	Bruttopreise	VE
 Smart Remote Bluetooth Fernbedienung für alle Sensoren universal IR remote control	LL009151	4007841009151	122,92 €	1

 Die Fernbedienung ist mit allen Sensoren kompatibel



Service

lichtline steht für Innovation, Technik und Nachhaltigkeit. Für Kompetenz und Know-how. Für Beratung und Analyse. Für qualitativ hochwertige Produkte und besten Service.

In unserer Service Sparte geben wir Ihnen einen kleinen Einblick über die wichtigsten Symbole, Schutzarten, Resistenzen und vieles mehr. Außerdem finden Sie hier den Kontakt zu uns.

Denn mit unserer jahrelangen Erfahrung bieten wir Ihnen umfassenden Support. Für alle Fragen rund ums Licht stehen Ihnen unsere Fachleute für Deutschland, Österreich und die Schweiz zur Verfügung. Kontaktieren Sie uns telefonisch oder per eMail, damit wir Ihre Fragen und Anfragen besprechen können.

- Symbolerklärung** 194
- IK Klassen** 195
- IP Schutzarten** 196
- Farbtemperatur**..... 198
- Resistenztabelle** 200
- Kontakt**..... 204



Symbolerklärung



Durch die CE-Kennzeichnung erklärt der Hersteller, dass das Produkt den EU-weit harmonisierten Vorschriften und Anforderungen entspricht.



Dieses Symbol zeigt an, dass sich die Leuchte für trockene Innenräume eignet.



Das Produkt ist im Sinne des Produktsicherheitsgesetz mit den harmonisierten Normen nach VDE-/EN-/IEC-Normen konform. Das Einhalten der gesetzlichen Anforderungen hinsichtlich Produktsicherheit wurde durch den VDE geprüft und bestätigt.



ENEC (European Norms Electrical Certification) ist ein Prüfzeichen, das von unabhängigen, durch die CENELEC zugelassenen Prüfinstituten vergeben wird und in ganz Europa akzeptiert und anerkannt ist. Das ENEC-Zeichen gewährleistet, dass das Produkt den Anforderungen der europäischen Sicherheitsnormen entspricht.



Mit dem D-Zeichen werden Leuchten mit begrenzter Oberflächentemperatur gekennzeichnet, für den Einsatz in feuergefährdeten Betriebsstätten. Dies gilt z.B. für Räume mit brennbaren Stäuben oder für die Montage auf Holzoberflächen.



Gibt an, dass die Schutzisolierung der Schutzklasse II nach (VDE 0100, Teil 410, 412.1) entspricht. Das sind Betriebsmittel mit verstärkter oder doppelter Isolierung zwischen aktiven und berührbaren Teilen.



DALI steht für „Digital Addressable Lighting Interface“ und ist ein Protokoll zur Steuerung von Leuchten und lichttechnischen Betriebsgeräten in der Gebäudeautomation.



Zeigt an, dass neben der Basisisolierung aller aktiven Teile, alle stromleitenden Teile des Betriebsmittels über einen netzseitigen Schutzleiter geerdet sind. Man spricht hier von Schutzklasse I.



Wenn die Leuchte mit diesem Zeichen gekennzeichnet ist kann man sie dimmen.



Foodready:
Die Leuchte ist für den Einsatz im Lebensmittelbereich geeignet. Sie ist leicht zu reinigen und bruchfest, somit entstehen keine Risiken durch Splitter oder Bruchstücke.



Wenn die Leuchte mit diesem Zeichen gekennzeichnet ist, kann man sie nicht dimmen.



Die Leuchte ist nach DIN 18032, Teil 3 ballwurfsicher und darf in Sportstätten eingesetzt werden. Demnach müssen die einzelnen Elemente trotz Aufprall unbeschädigt bleiben.



Bei LEDs entsteht grundsätzlich gebündeltes Licht. Die Stelle im Lichtkegel, an der noch genau die Hälfte der maximal ausgestrahlten Lichtstärke gewährleistet ist, wird als Abstrahlwinkel oder auch Halbwertswinkel bezeichnet.



Die Leuchte ist mit einem PIR-Sensor (Pyroelectric Infrared Sensor) oder einem HF-Sensor (High Frequency Sensor) ausgestattet, um Bewegungen oder Wärmestrahlung zu erfassen.



Switch steht für die Einstellbarkeit der Leuchte per DIP- oder Schiebeshalter.



Die Lichtfarbe einer Leuchte wird durch die Farbtemperatur in Kelvin (K) beschrieben. Je Höher die Temperatur desto weißer wird die Farbe.



Geeignet für den Einsatz in Notstromsystemen



Bei diesen Leuchten gibt es eine besondere Emergency Version.

IK Klassen



Stoßfestigkeitsgrad
Das Gehäuse hält einer Schlagenergie von mindestens 0,35 Joule stand.



Stoßfestigkeitsgrad
Das Gehäuse hält einer Schlagenergie von mindestens 1 Joule stand.



Stoßfestigkeitsgrad
Das Gehäuse hält einer Schlagenergie von mindestens 0,5 Joule stand.



Stoßfestigkeitsgrad
Das Gehäuse hält einer Schlagenergie von mindestens 5 Joule stand.



Stoßfestigkeitsgrad
Das Gehäuse hält einer Schlagenergie von mindestens 0,7 Joule stand.



Stoßfestigkeitsgrad
Das Gehäuse hält einer Schlagenergie von mindestens 20 Joule stand.

IP Schutzarten

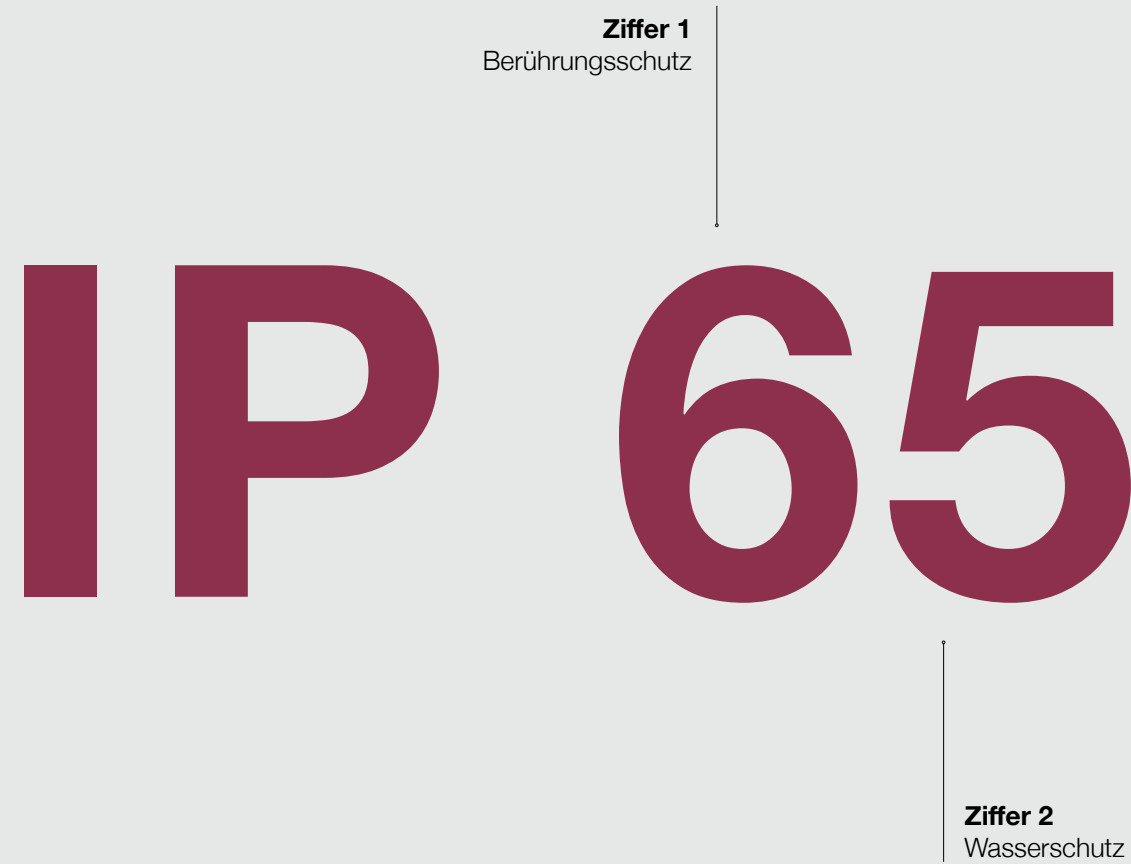

Erläuterung

Ziffer 1

- 0 keinerlei Fremdkörperschutz

- 1 Schutz gegen Eindringen von festen Fremdkörpern mit einem Durchmesser >50 mm

- 2 Schutz gegen Eindringen von festen Fremdkörpern mit einem Durchmesser >12,5 mm

- 3 Schutz gegen Eindringen von festen Fremdkörpern mit einem Durchmesser >2,5 mm

- 4 Schutz gegen Eindringen von festen Fremdkörpern mit einem Durchmesser >1 mm

- 5 Schutz gegen schädliche Staubablagerungen im Inneren

- 6 Schutz gegen Eindringen von Staub (staubdicht)

Ziffer 2

- 0 kein Schutz vor eindringendem Wasser

- 1 Schutz vor senkrecht tropfendem Wasser

- 2 Schutz vor schräg fallendem Tropfwasser (mit 15° Neigung)

- 3 Schutz vor Spritzwasser (schräg bis 60°)

- 4 Schutz vor Spritzwasser

- 5 Schutz vor Strahlwasser aus allen Richtungen

- 6 Schutz vor starkem Strahlwasser

- 7 Schutz vor eindringendem Wasser bei kurzzeitigem Eintauchen

- 8 Schutz vor eindringendem Wasser bei andauerndem Eintauchen

- 9 Schutz vor eindringendem Wasser, selbst bei starkem Druck (Hochdruckreiniger)

! Unser Lichtlexikon

- Weitere Informationen rund um das Thema Licht finden Sie in unserem **Lichtlexikon**



Farbtemperatur

Licht ist ein wesentlicher Bestandteil unseres Lebens und trägt entscheidend zu unserem Wohlbefinden und Leistungsvermögen bei. Dabei kommt es nicht nur auf die Helligkeit, sondern vor allem auch auf die Lichttemperatur an. Dies lässt sich mit dem seit Jahrtausenden verankerten Zusammenhang zwischen Farbtemperatur und Tageszeit erklären.

Gerade in Zeiten des immer schneller voranschreitenden Fortschritts ist es uns möglich, für jede Situation das passende Licht zu liefern. Ob schlichter Schein oder extravagantes Lichtspiel – mit Innovation und Kreativität können wir nicht nur Ihre Projekte, sondern auch die Ihrer Zielgruppe ins rechte Licht rücken.



Resistenztabelle

Um unsere Leuchten in verschiedensten, auch anspruchsvollen Einsatzgebieten anwenden zu können, muss jede Komponente den passenden Resistenzansprüchen genügen. Im Folgenden haben wir Ihnen die Beständigkeit der Komponentenmaterialien gegenüber gängiger chemischer Stoffe aufgeführt.

Produkt	Material
ClickLUX 2.0	Aluminium, PC
ClickLUX ROCKET	Aluminium, PC
DeLUX SPLASH	PC, PA66 (Verschraubungen)
IndustryLUX FARO X3	PC, PA66 (Verschraubungen)
IndustryLUX FLAT	Aluminium, PA66 (Verschraubungen)
IndustryLUX LANARA 2.0	Aluminium, PC, PA66 (Verschraubungen)
IndustryLUX RESIST	Aluminium, PC, vernickeltes Messing (Verschraubungen)
IndustryLUX TUBOLA	PC, PA66 (Verschraubungen)
IndustryLUX TUBOLA X	PMMA, PA66
7PROOF	PMMA, PUR (Verkabelung)
Zubehör	
Halteclips ClickLUX 2.0 / ROCKET	V2A
Halteclips IndustryLUX TUBOLA Standard	PA66
Halteclips 7PROOF / IndustryLUX TUBOLA Metall	V2A

Stoffgruppe	Alu	PA66	PC	PMMA	V2A	
Salze	Aluminiumchlorid	—	✓ 20%	✓	○	—
	Kaliumcarbonat	—	○	○	○	✓
	Natriumcarbonat	—	○	○	○	✓
	Natriumchlorid	—	✓	✓	○	✓
	Natriumsulfat	✓	✓	✓	○	✓
	Harnstoff	✓	✓	✓	○	✓
	Eisen(II)sulfat	—	—	✓	○	✓
	Eisen(III)chlorid	—	—	✓	○	—
	Zinkchlorid	—	○	✓ 10%	○	—
	Salzlösungen	—	✓	—	✓	—
Alkohole	Ethanol	✓	✓	—	—	✓
	Methanol	✓	○	—	—	✓
	Butanol	✓	○	✓	—	✓
	Propanol	✓	—	○	—	✓
	Propandiol	✓	○	—	—	✓
	Ethylenglykol	✓	○	○	—	✓
	Hexafluorisopropanol	—	—	—	—	—
Glycerin	✓	○	○	—	✓	
Säuren	Ameisensäure	—	—	✓ 10%	✓ 5%	✓ 3%
	Essigsäure	○	—	✓ 10%	—	✓
	Oxalsäure	✓	○	✓ 10%	✓ 10%	—
	Zitronensäure	✓	✓ 20%	✓	✓ 10%	✓ 10%
	Chloressigsäure	—	—	—	—	—
	Milchsäure	✓	○	✓ 90%	✓ 10%	✓ 3%
	Weinsäure	—	○	✓	○	○
	Flusssäure	—	—	○	—	—
	Salzsäure	—	—	✓ 30%	✓ 2%	—
	Chlorsäure	—	—	—	—	—
	chlorige Säure	—	—	—	—	—
	Schwefelsäure	—	—	✓ 2%	○	○
	Salpetersäure	—	—	✓ 10%	✓ 2%	✓ 50%
Phosphorsäure	—	—	✓	✓ 10%	✓ 5%	
Kohlensäure	—	✓	✓	✓	✓	
Blausäure	✓	—	—	—	✓	

✓ beständig ○ bedingt beständig — nicht beständig

Stoffgruppe		Alu	PA66	PC	PMMA	V2A
Aromatische Kohlenwasserstoffe	Benzol	✓	✓	—	—	✓
	Toluol	✓	✓	—	—	✓
	Xylol	✓	✓	—	—	✓
	Ethylbenzol	✓	✓	—	—	✓
	Styrol	✓	✓	—	—	✓
	Trimethylbenzol	✓	✓	—	—	✓
	Naphthalin	✓	✓			✓
Alkane / Paraffine	Methan	✓	✓	✓	✓	✓
	Ethan		✓		✓	
	Propan	✓	○	✓		✓
	n-Butan	✓	✓	✓		✓
	Cycloheptan				✓	
	n-Hexan	✓	✓	✓	✓	✓
	n-Heptan	✓	✓	✓	✓	✓
	n-Octan	✓	✓	○	✓	✓
Alkalien	Natriumhydroxid	—	○	—	✓ 50 %	✓ 1 %
	Kaliumhydroxid	—	—	—	✓ 50 %	✓
	Ammoniumhydroxid	✓		—	✓ 50 %	✓
	Lithiumhydroxid			—	✓ 50 %	
Tetrachlorkohlenstoff	Tetrachlormethan	—	○	—	—	✓
Halogene	Fluor	—	—	—		—
	Chlor	—	—	—	—	—
Oxidationsmittel	Wasserstoffperoxid	—	—	✓ 30 %	✓ 30 %	✓
	Ozon		—	✓	✓	
	Natriumhypochlorit	—	—	—	✓	—
	Kaliumhypochlorit	—	—	—	✓	—
Peroxide	Lithiumperoxid		—			
	Bariumperoxid		—			
	Wasserstoffperoxid	—	—	✓	✓	✓
	Natriumperoxid	—	—	—		✓ 10 %
Persulfate	Natriumpersulfat		—			
	Kaliumperoxidsulfat	—	—			
	Ammoniumperoxidsulfat		—			

✓ beständig ○ bedingt beständig — nicht beständig

Stoffgruppe		Alu	PA66	PC	PMMA	V2A
Laugen	Natriumhydroxid, Lösung	—	—	—	✓ 50 %	○
	Lithiumhydroxid, Lösung		—	—		
	Calciumhydroxid, Lösung	—	—	—		✓
	schwache Laugen		✓		✓	
	Seifenlösung	○	✓	✓	✓	✓
	Waschlaugen	○	✓ 10 %			✓
Tenside / Netzmittel	Natriumlaurylsulfat		✓ 30 %			
	Seifenreiniger		○	○		
	Sulfonat		✓ 10 %			
	Amine	✓	✓	—		✓
	Kraftstoffe	✓	✓	—		✓
	Hydrauliköle	✓	✓			✓
	Chlorwasser	—		—		—
	Bremssflüssigkeit	✓		—		✓
	Petroleum	✓	✓	—	—	✓
	Aceton	✓	✓	—	—	✓
	Triethanolamin	✓	✓	—		✓
2-Butoxyethanol	✓		○	—	✓	
2-aminoethanol	✓		—		✓	
Ammoniak	✓	✓ 20 %	—	✓	✓	

✓ beständig ○ bedingt beständig — nicht beständig

Angaben ohne Gewähr. Einzelfälle und Zusammensetzungen verschiedener Stoffe können die Resistenz verändern. Gerne können wir Ihnen auf Anfrage einen Einzelnachweis zur Beständigkeit erstellen.



Online finden Sie bequem Ihre
Gebietsvertretung

www.lichtline.com/kontakt

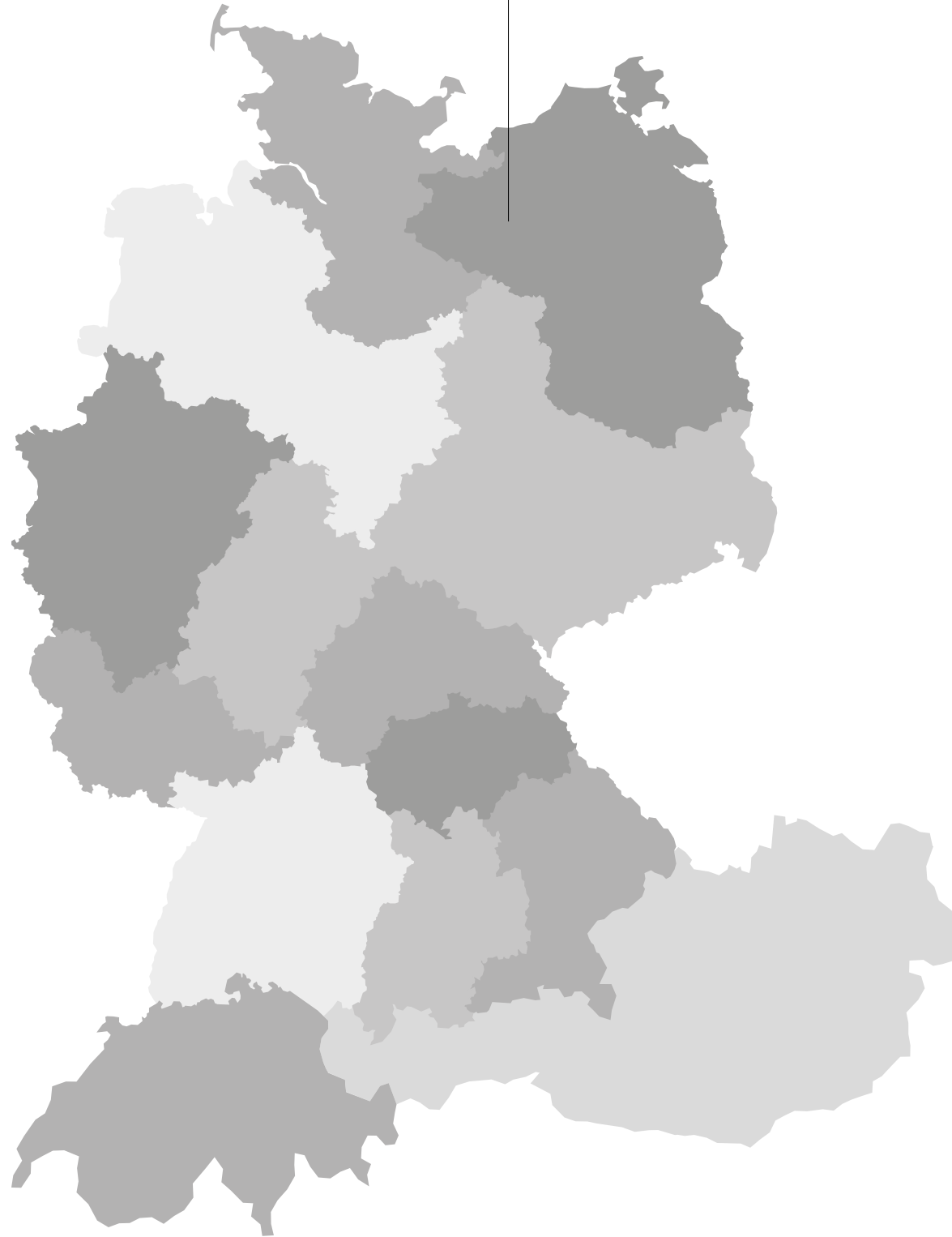

Wir sind für Sie da

Zögern Sie nicht, kontaktieren Sie uns! Bei Fragen rund ums Licht stehen Ihnen alle **lichtline**-Kollegen stets zur Verfügung. Möchten Sie etwas über unsere Produktpalette, den **lichtline**-Service oder die deutschlandweiten Außenstellen erfahren oder benötigen sonstige Hilfe, wenden Sie sich einfach telefonisch oder per Mail an den **lichtline** Kundenservice. Wir freuen uns darauf, für Sie die beste Lösung zu finden.

Vertrieb | Lichtplanung

+49 (0) 921 5073789-10
vertrieb@lichtline.com

Technik

+49 (0) 921 5073789-90
technik@lichtline.com

Sie erreichen uns

Montag bis Donnerstag, 8:00 - 16:30 Uhr
Freitag, 8:00 - 14:00 Uhr

Unsere AGB





**Verantwortlich für den Inhalt,
Konzeption & Gestaltung**
lichtline GmbH
Weierstraße 25
95448 Bayreuth
www.lichtline.com

Gestaltung Umschlag
REVOCIT GmbH
Markendesign & Unternehmensentwicklung
Peuntgasse 25
95497 Goldkronach
www.revocit.de

Bildmaterial
REVOCIT GmbH
www.unsplash.com
www.pexels.com

lichtline GmbH
Weierstraße 25
95448 Bayreuth

fon +49 (0) 921 5073789 – 10
fax +49 (0) 921 5073789 – 29
vertrieb@lichtline.com

www.lichtline.com



Ihr **lichtline** Premium-Partner