



IndustryLUX
TUBOLA

PRODUKTHANDBUCH

Inhaltverzeichnis

1.	Vorwort.....	2
2.	Hinweise.....	3
3.	Symbolerklärung.....	4
4.	Lieferumfang.....	5
5.	Produktfamilie	5
6.	Montage	6
a)	Deckenmontage	6
b)	Durchgangsverdrahtung.....	6
c)	Einstellung – Lichtfarbe.....	7
d)	Einstellung – Bewegungsmelder Nur TUBOLA MOTION.....	7
7.	Elektrischer Anschluss.....	9
8.	Wartung / Entsorgung.....	12
9.	Kundenservice.....	12

1. Vorwort

Achtung

Bitte lesen Sie das Produkthandbuch sorgfältig durch, bevor Sie dieses Produkt verwenden.

Bitte bewahren Sie das Handbuch für späteres Nachschlagen auf.

Weitere technische Informationen sowie Datenblätter finden Sie auf unserer Website unter www.lichtline.com.

Urheberrecht

Der Inhalt dieses Handbuches ist urheberrechtlich geschützt. Jede gewerbliche Nutzung seines Inhalts durch eine Organisation oder natürliche Person ist ohne Zustimmung der **lichtline** GmbH strengstens verboten.

Haftungsausschluss

Bei nachträglichen Veränderungen an der Leuchte oder durch unsachgemäßen Gebrauch erlischt jeglicher Anspruch auf Gewährleistung gegenüber der **lichtline** GmbH.

Die **lichtline** GmbH übernimmt keine Haftung für direkte oder indirekte Schäden, die durch den unsachgemäßen Betrieb oder der unsachgemäßen Verwendung dieses Produkts entstehen.

Im Hinblick auf die ständige Verbesserung des Produkts behält sich die **lichtline** GmbH das Recht vor, die Produktspezifikation zu ändern.

2. Hinweise

Sicherheitshinweise

Die Sicherheit der Leuchte ist nur bei ordnungsgemäßer Installation und Wartung sowie bestimmungsgemäßer Verwendung gewährleistet. Im Falle einer Veränderung der Leuchte oder einer bestimmungsfremden Verwendung droht Lebens- oder Brandgefahr durch einen Stromschlag oder Kurzschluss.

Nicht vom Nutzer ersetzbare Lichtquelle und Betriebsgerät. Die Lichtquelle und das Betriebsgerät sind nur vom Hersteller oder einer qualifizierten Fachkraft zu ersetzen.

Halten Sie die Leuchte fern von starken elektromagnetischen Strahlungsquellen und sorgen Sie für einen ausreichenden Schutz gegen Blitzschlag.

Die Zugbelastbarkeit der Leuchte muss gemäß EN 60589-1 an jedem Aufhängepunkt mit dem 5-fachen der Masse plus Eigengewicht geprüft und sichergestellt werden.

Allgemeine Hinweise

- Die Hinweise aus dem Handbuch sind bei der Montage der Leuchte zu beachten.
- Die Reparatur darf nur vom Hersteller durchgeführt werden.
- Bei Beschädigungen wenden Sie sich an Ihren zuständigen Fachhändler.

Montagehinweise

- Die Tragfähigkeit der Decke und Befestigungselemente muss sichergestellt werden.
- Abgehängte Leuchten müssen mit einem Sicherheitsseil, o. ä. gesichert werden.
- Der Einbau der Leuchte in einem geschlossenen Gehäuse ist untersagt.
- Fernhalten von Hitze-, Vibrationsquellen und jeglichen korrosiven Chemikalien.

Betriebshinweise

- Betrieb darf nur innerhalb des angegebenen Spannungsbereichs erfolgen.
- Betrieb und Lagerung darf nur innerhalb der Nenntemperatur erfolgen.
- Die Verwendung bei beschädigtem Gehäuse ist untersagt.
- Gebrochene Schutzabdeckungen müssen umgehend ersetzt werden.

Anschluss Hinweise

- Feststellung der Spannungsfreiheit bei Erstinstallation und jedem Austausch.
- Beachtung aller geltenden Normen und Richtlinien beim elektrischen Anschluss.
- Beschädigte Leitungen dürfen nur vom Hersteller ausgetauscht werden.

3. Symbolerklärung

 <p>Die CE-Kennzeichnung ist eine Selbsterklärung des Herstellers, dass das Produkt den EU-weit harmonisierten Vorschriften entspricht.</p>	 <p>Schutzisolierung (Schutzklasse II)</p>
 <p>Leuchte mit begrenzter Oberflächentemperatur, geeignet für den Einsatz in feuergefährdeten Betriebsstätten.</p>	 <p>Einstellbar per DIP- bzw. Schiebeschalter</p>
 <p>Schutz gegen Eindringen von Staub (staubdicht) Schutz vor Strahlwasser aus allen Richtungen</p>	 <p>Stoßfestigkeitsgrad Das Gehäuse hält einer Schlagenergie von mindestens 5 Joule stand.</p>
 <p>Prüfzeichen, welches gewährleistet, dass das Produkt den Anforderungen der europäischen Sicherheitsnorm entspricht.</p>	 <p>Stoßfestigkeitsgrad Das Gehäuse hält einer Schlagenergie von mindestens 0,5 Joule stand.</p>
 <p>Foodready Im Lebensmittelbereich einsetzbar</p>	 <p>Motion-Sensor Bewegungsmelder</p>
 <p>DALI-fähige Leuchte</p>	 <p>Nicht vom Nutzer ersetzbare Lichtquelle.</p>

TUBOLA X

TUBOLA
MOTION

4. Lieferumfang

Prüfen Sie die Ware sorgfältig auf Vollständigkeit. Der Lieferumfang beinhaltet jeweils ein Handbuch.

IndustryLUX TUBOLA	Optionales Zubehör	Artikelnummer
1 x IndustryLUX TUBOLA	Seilabhängung <i>1 x 2 m</i>	724786020029
2 x Befestigungsclips	Montageclip aus Edelstahl V2A <i>2er Set</i>	829702290042
1 x M20-Kabelverschraubung	Druckausgleich- Kabelverschraubung	478184200034
	Montageplatte für 2 – 3 Leuchten	474459060033

5. Produktfamilie

Dieses Produkt enthält eine Lichtquelle der Energieeffizienzklasse C.

IndustryLUX TUBOLA	Version	Artikelnummer
IndustryLUX TUBOLA K ³	TUBOLA 600 K ³	810640120020
	TUBOLA 800 K ³	810840200021
	TUBOLA 1200 K ³	811295250084
	TUBOLA 1500 K ³	811595300022
	TUBOLA 1500 K ³ DALI	811595300056
	TUBOLA 1500 K ³ X DALI	811595300078
IndustryLUX TUBOLA K ³ PLUS	TUBOLA 1500 K ³ PLUS	811595450039
	TUBOLA 1500 K ³ PLUS DALI	811595450057
	TUBOLA 1500 K ³ X PLUS DALI	811595450079
IndustryLUX TUBOLA	TUBOLA 1500 MOTION	811550300094
	TUBOLA 1500 RED	811515320017
	TUBOLA 1500 GREEN	811516320018
	TUBOLA 1500 BLUE	811514320019

Dieses Produkt enthält eine Lichtquelle der Energieeffizienzklasse D.



IndustryLUX TUBOLA W ³	TUBOLA 1500 W ³	811595300089
-----------------------------------	----------------------------	--------------

Farbige Lichtquelle.

IndustryLUX TUBOLA	TUBOLA 1500 RED	811515320017
	TUBOLA 1500 GREEN	811516320018
	TUBOLA 1500 BLUE	811514320019

6. Montage

a) Deckenmontage

Schritt	Erklärung	Veranschaulichung
1	Schrauben Sie die Befestigungsclips an die Decke fest.	
2	Stellen Sie die gewünschten Parameter an der Leuchte ein. Öffnen Sie dafür die Endkappe an der Seite mit dem lichtline Logo.	
3	Montieren Sie die Leuchte an den Befestigungsclips.	
4	Schließen Sie die Leuchte wie in Punkt 7 „Elektrischer Anschluss“ beschrieben an.	

b) Durchgangsverdrahtung

Die Ausstanzung in der Endkappe herausdrücken und beigelegte Kabelverschraubung anbringen.

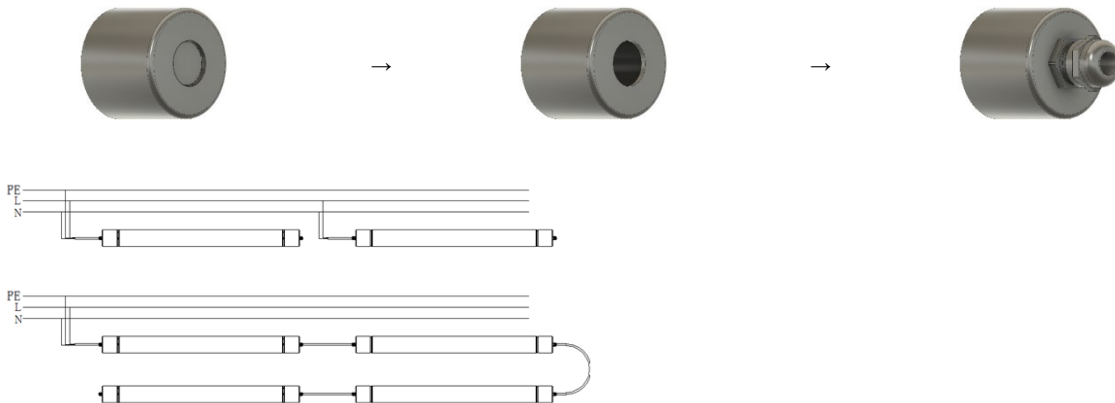

WARNUNG!

Gefährliche Spannungen!
Installation und Wartung
nur von Fachkräften
ausführen lassen!

c) Einstellung – Lichtfarbe

IndustryLUX TUBOLA K³

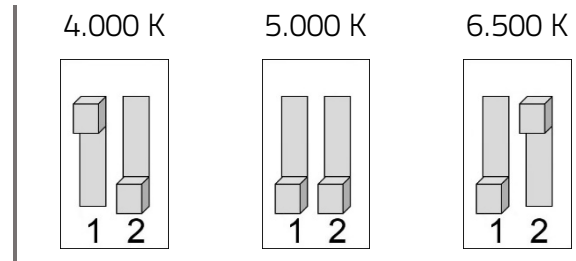
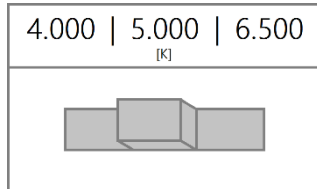

IndustryLUX TUBOLA W³

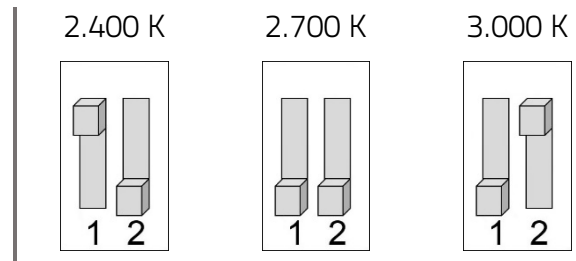
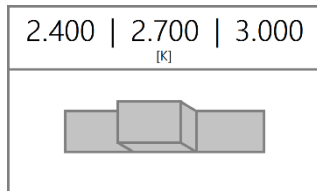

d) Einstellung – Bewegungsmelder | Nur TUBOLA MOTION

PIR-Sensor

Erfassungswinkel

90°

Einbauhöhe

max. 6 m

Erfassungsbereich

Ø 6 m bei 3 m Einbauhöhe

Leuchtdauer-Einstellungen

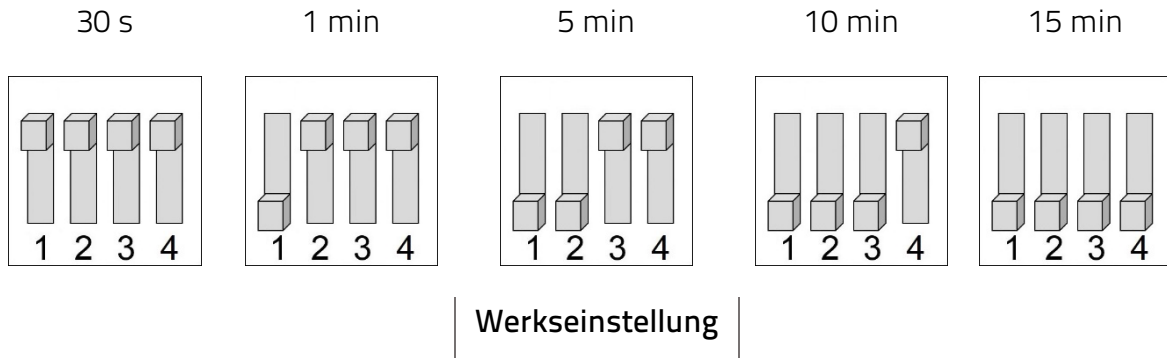

Helligkeits-Einstellungen

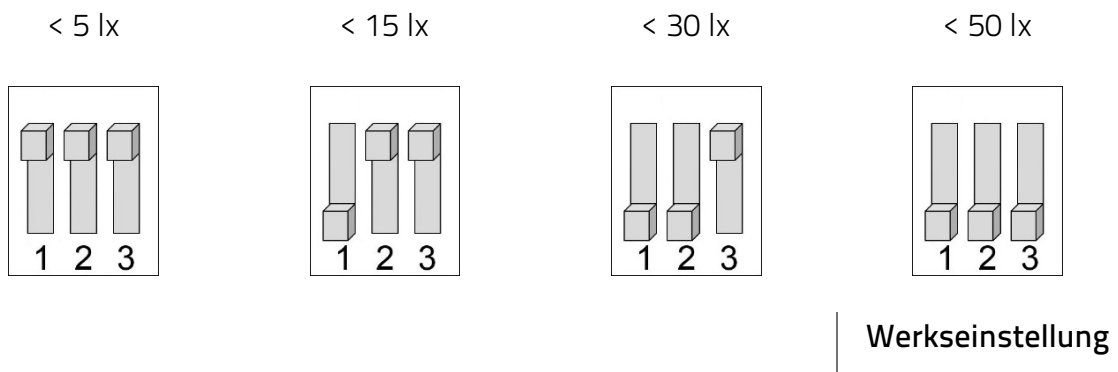

Bewegungssensor-Einstellungen

Sensor aktiviert

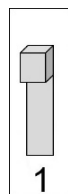

Werkseinstellung

Sensor deaktiviert

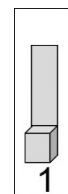

Leuchte mit 100 % Helligkeit beim Einschalten.



WARNUNG!
Gefährliche Spannungen!
Installation und Wartung
nur von Fachkräften
ausführen lassen!

7. Elektrischer Anschluss

3-polige Anschlussklemme

Standard

N  * L

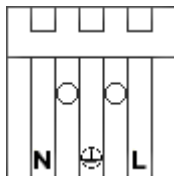

5-polige Anschlussklemme

DALI

DA1 N  * L DA2

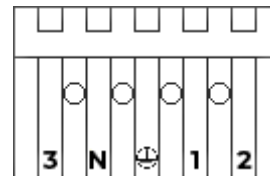

* Durchgangsverdrahtete Erdleitung ohne Schutzfunktion.
Um mögliche Probleme bei nachträglicher Installation zu vermeiden, empfehlen wir den Anschluss des Schutzleiters.

Modul per Leitungsschutzschalter	B10A	C10A	B16A	C16A
IndustryLUX TUBOLA 600	115	173	185	276
IndustryLUX TUBOLA 800	94	104	151	166
IndustryLUX TUBOLA 1200	83	83	132	132
IndustryLUX TUBOLA 1500	65	65	104	104
IndustryLUX TUBOLA 1500 PLUS	46	46	74	74



WARNUNG!
Gefährliche Spannungen!
Installation und Wartung
nur von Fachkräften
ausführen lassen!

8. Wartung / Entsorgung

- Vergewissern Sie sich vor Wartungsarbeiten, dass der Strom abgeschaltet wurde.
- Verwenden Sie Wasser, evtl. in Verbindung mit einem umweltfreundlichen Reinigungsmittel, um die Abdeckung und das Gehäuse der Leuchte zu reinigen. Bitte verwenden Sie keine ätzenden Reinigungsmittel.
- Reinigen Sie die Abdeckung regelmäßig, um einen hohen Lichtstrom aufrechtzuerhalten.
- Verwenden Sie keinen Hochdruckreiniger zu Reinigung.



Entsorgen Sie Elektrogeräte nicht über den Hausmüll.

Gemäß der europäischen Richtlinie 2012/19/EU über Elektro- und Elektronikgeräte und deren Umsetzung in nationales Recht müssen Verbrauchte Elektrogeräte getrennt, gesammelt und einer umweltgerechten Wiederverwertung zugeführt werden.

Der Eigentümer des Elektrogerätes ist alternativ, anstelle der Rücksendung, zur Mitwirkung bei der sachgerechten Verwertung im Falle der Eigentumsaufgabe verpflichtet. Das Altgerät kann hierfür auch einer Rücknahmestelle überlassen werden, die eine Beseitigung im Sinne des nationalen Kreislaufwirtschafts- und Abfallgesetzes durchführt. Nicht betroffen sind den Altgeräten beigelegte Zubehörteile und Hilfsmittel ohne Elektrobestandteile.

9. Kundenservice

lichtline GmbH
Weiherstraße 25
D-95448 Bayreuth

Telefon: +49(0)921 / 5 07 37 89 – 10
Fax: +49(0)921 / 5 07 37 89 – 29
E-Mail: technik@lichtline.com



www.lichtline.com